

SONDAGGIO 3 / 3
Sezione trave/soletta 1:20

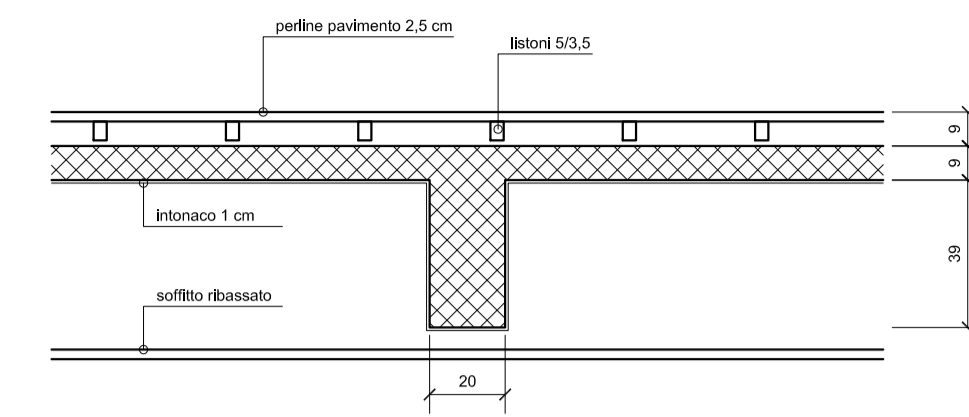

SONDAGGIO 4 / 4 + 11
Sezione trave/soletta 1:20

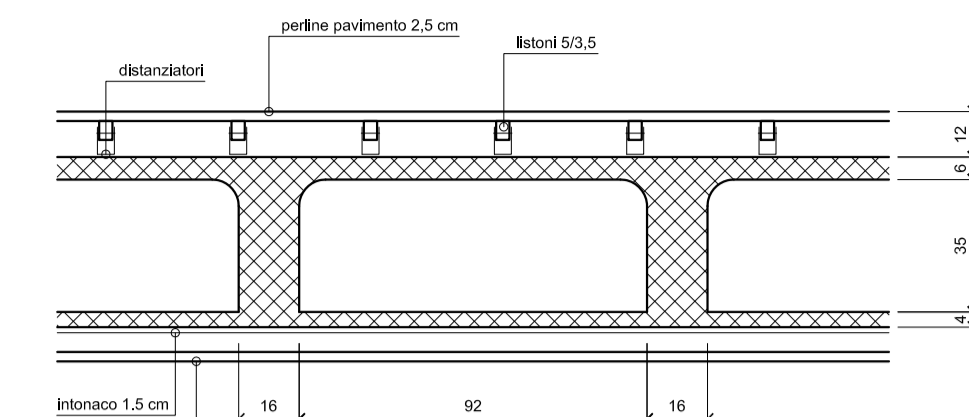

SONDAGGI 5 + 1
Sezione trave/soletta 1:20

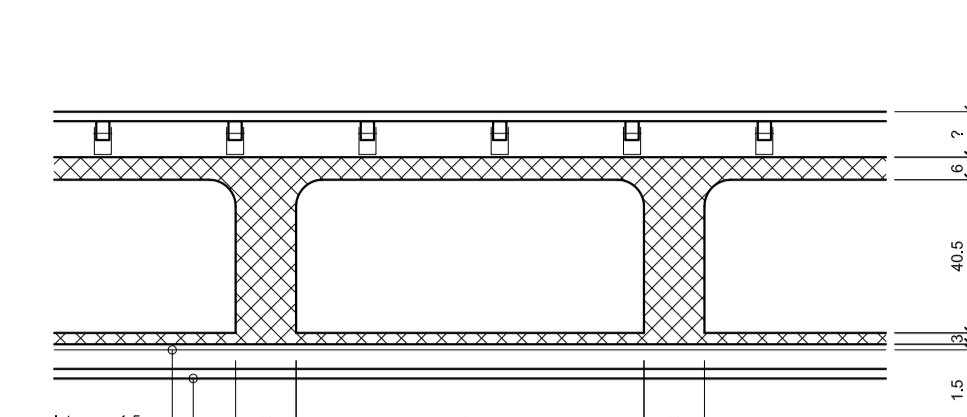

SONDAGGIO 5 / 6
Sezione soletta 1:20

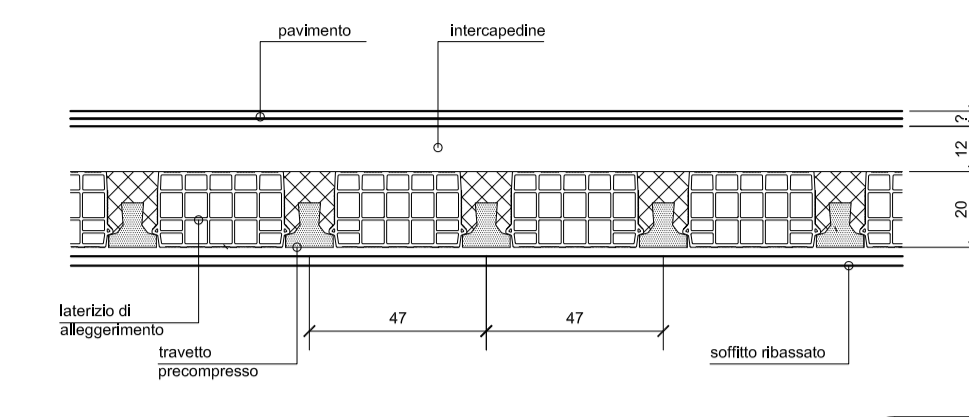

SONDAGGIO 6 / 7
Sezione trave/soletta 1:20

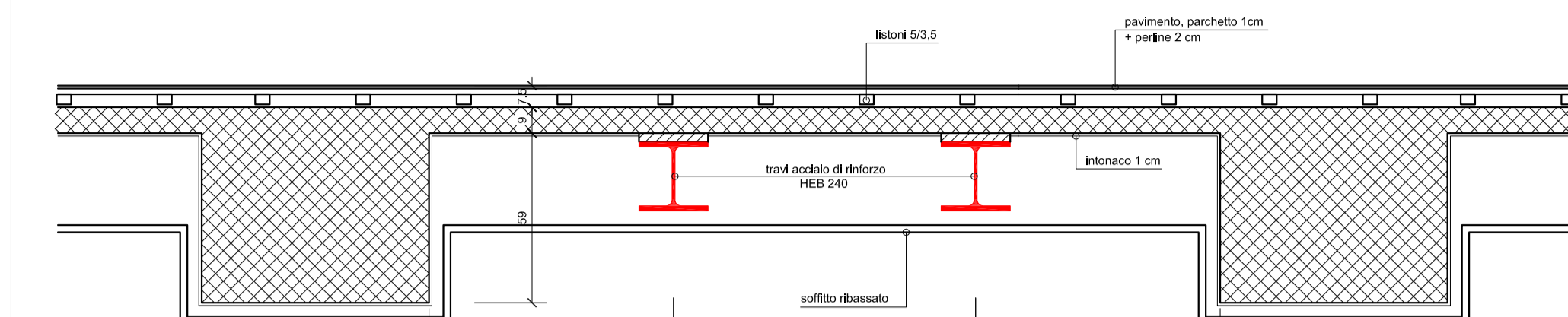

SONDAGGIO 8
Sezione trave/soletta 1:20

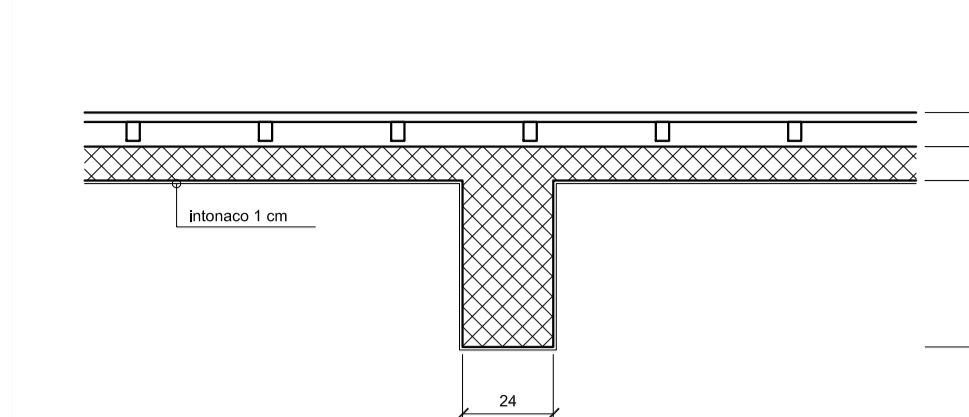

SONDAGGI 7 / 15 + 14
Sezione trave/soletta 1:20

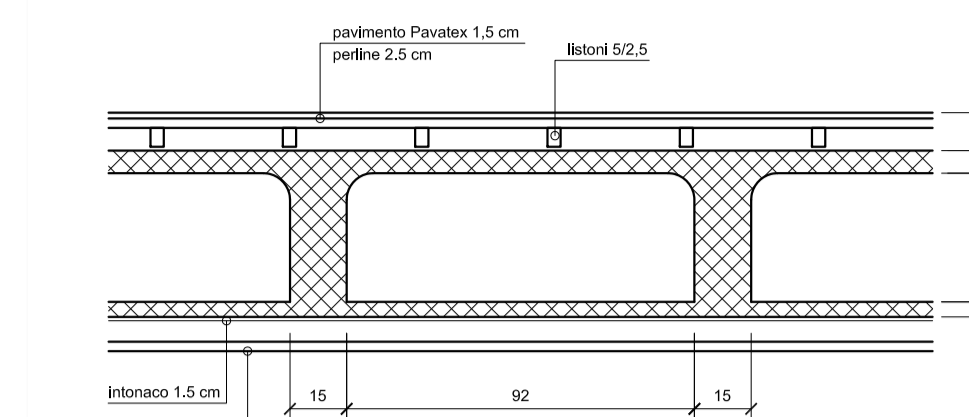

SONDAGGIO 2
Sezione trave/soletta 1:20

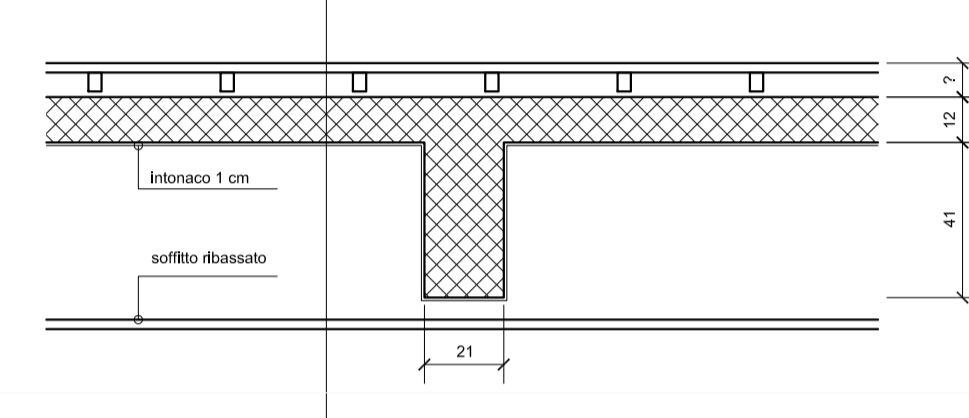

SONDAGGIO 2 / 1
Sezione trave/soletta 1:20

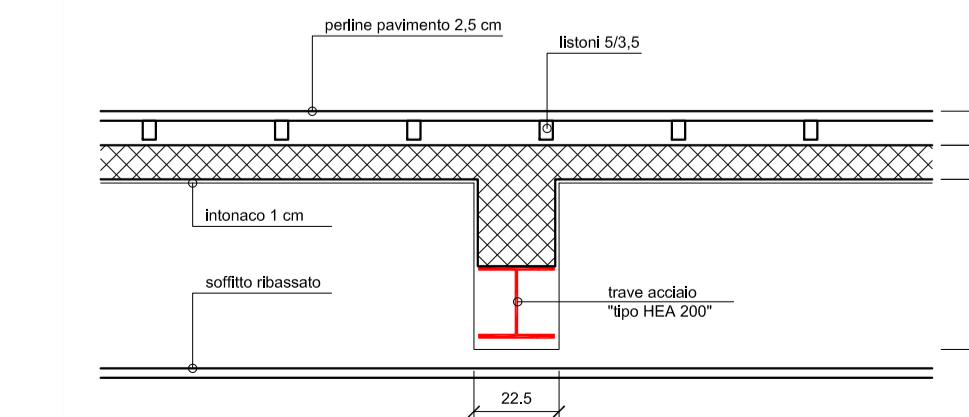

SONDAGGIO 1.1
Sezione trave/soletta 1:20

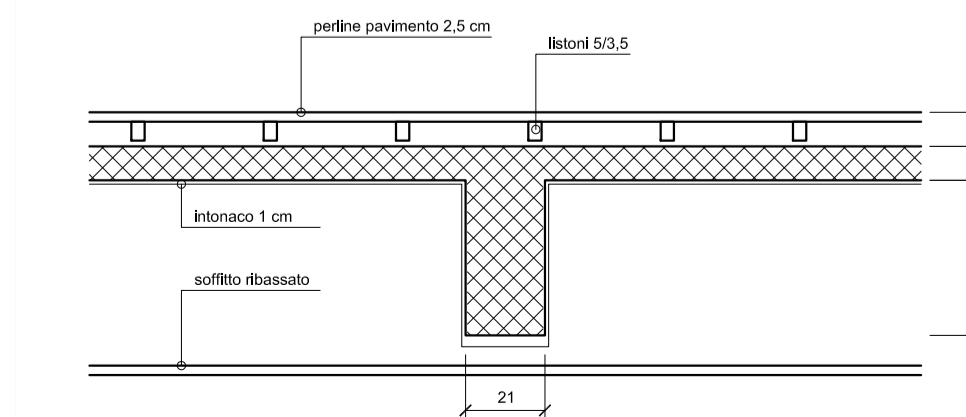

SONDAGGIO 1 / 9
Sezione trave/soletta 1:20

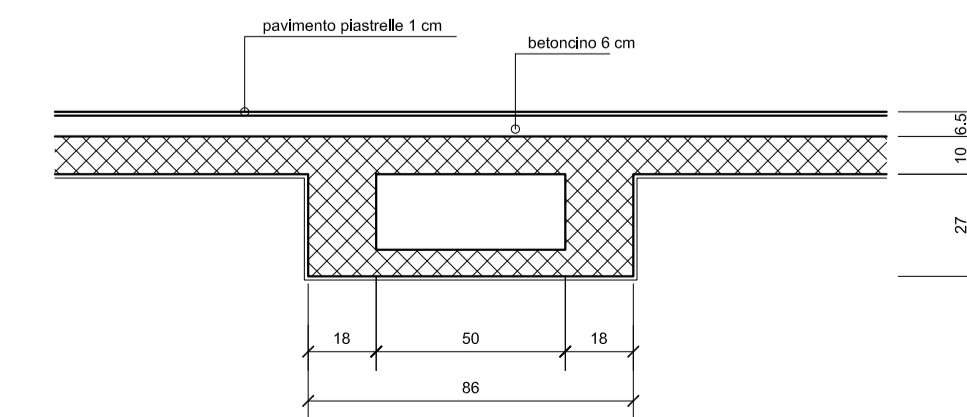

SONDAGGIO 10
Sezione soletta 1:20

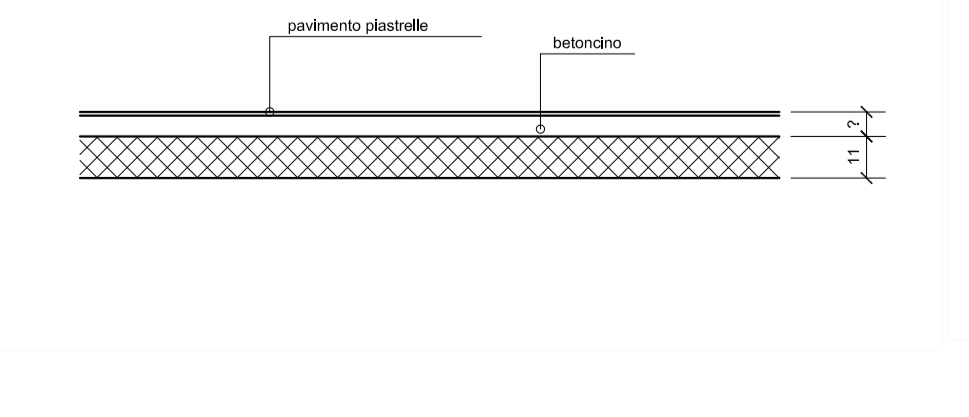

SONDAGGIO 8
Sezione soletta 1:20

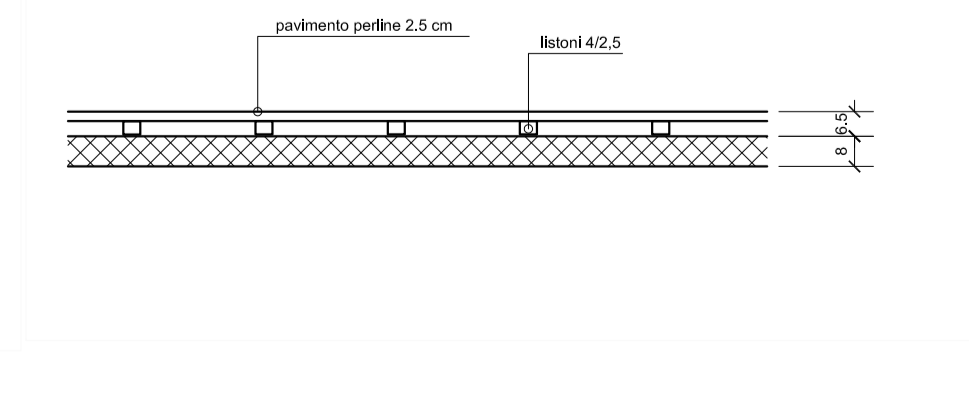

SONDAGGIO 12
Sezione trave/soletta 1:20

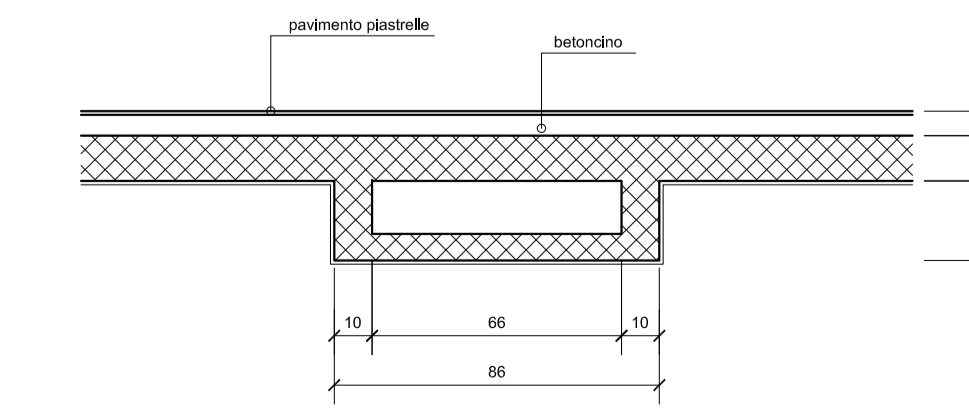

SONDAGGIO 13
Sezione trave/soletta 1:20

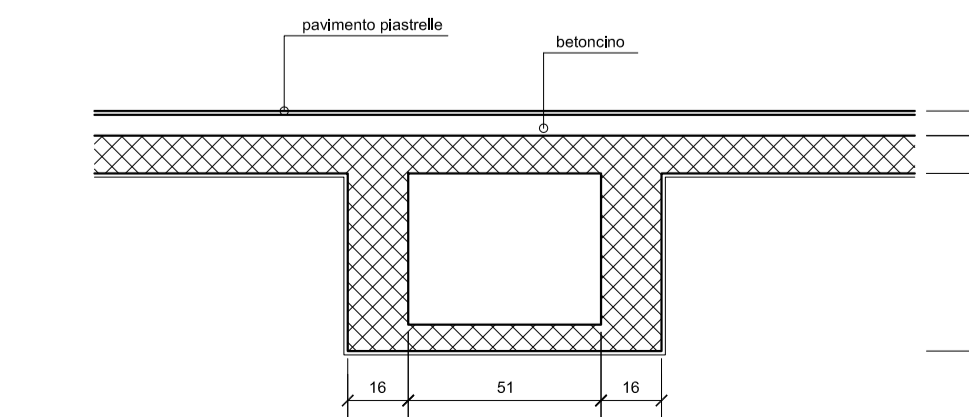

CCR Studio di ingegneria sagl
Camillo Cremona ingegnere civile sts-otia

Centro Fluvio di Manino - 6928 Manno
TEL. 091 6055633
FAX 091 6059234
E-Mail cor.ing@cremona.ch

Lavoro no. **247**
PALAZZO DEGLI STUDI - LUGANO
SOLETTA SOPRA PIANO INTERRATO

SCALA 1:100/20
LISTA
DIR. C.C.
VISTO

Disegno no. **SO 1**
RILIEVO STRUTTURA PORTANTE
SONDAGGI, PIANTA + SEZIONI

DATA 147 x 60
DATA 05.04.2013

DATA	DIS.	VISTO	MODIFICA
1 ottobre 2013			nuovi sondaggi
2 luglio 2014			nuovi sondaggi
3			
4			
5			

SPECIFICHE MATERIALI:

- Struttura portante in calcestruzzo
- Struttura portante in muratura
- Struttura portante in legno
- Struttura portante in acciaio
- 11 Sondaggi aprile 2013
- 2 Sondaggi ottobre 2013
- 1 Sondaggi luglio 2014

OSSERVAZIONI:
IL TIPO DI DESTINAZIONE DEI LOCALI FA RIFERIMENTO AL PIANO SUPERIORE DELLA SOLETTA

CCR Studio di ingegneria sagl
 Camillo Cremona ingegnere civile sts-otia
 Centro Fluvio di Manno - 6928 Manno
 TEL. 051/6055633
 FAX 051/6056234
 E-Mail cor.ccr@bluewin.ch

Lavoro no. **247**
PALAZZO DEGLI STUDI - LUGANO
SOLETTA SOPRA PIANO TERRENO
 Disegno no. **SO 2**
RILIEVO STRUTTURA PORTANTE
SONDAGGI, PIANTA + SEZIONI
 SCALA 1:100/20
 LISTA
 DIS. C.C.
 VISTO
 DIM. 147 x 60
 DATA 05.04.2013

DATA	DIS.	VISTO	MODIFICA
1 ottobre 2013			nuovi sondaggi
2 luglio 2014			nuovi sondaggi
3			
4			
5			

SPECIFICHE MATERIALI:

- Struttura portante in calcestruzzo
- Struttura portante in muratura
- Struttura portante in legno
- Struttura portante in acciaio
- Sondaggi 1998
- Sondaggi aprile 2013
- Sondaggi ottobre 2013
- Sondaggi luglio 2014

OSSERVAZIONI:
 IL TIPO DI DESTINAZIONE DEI LOCALI FA RIFERIMENTO AL PIANO SUPERIORE DELLA SOLETTA

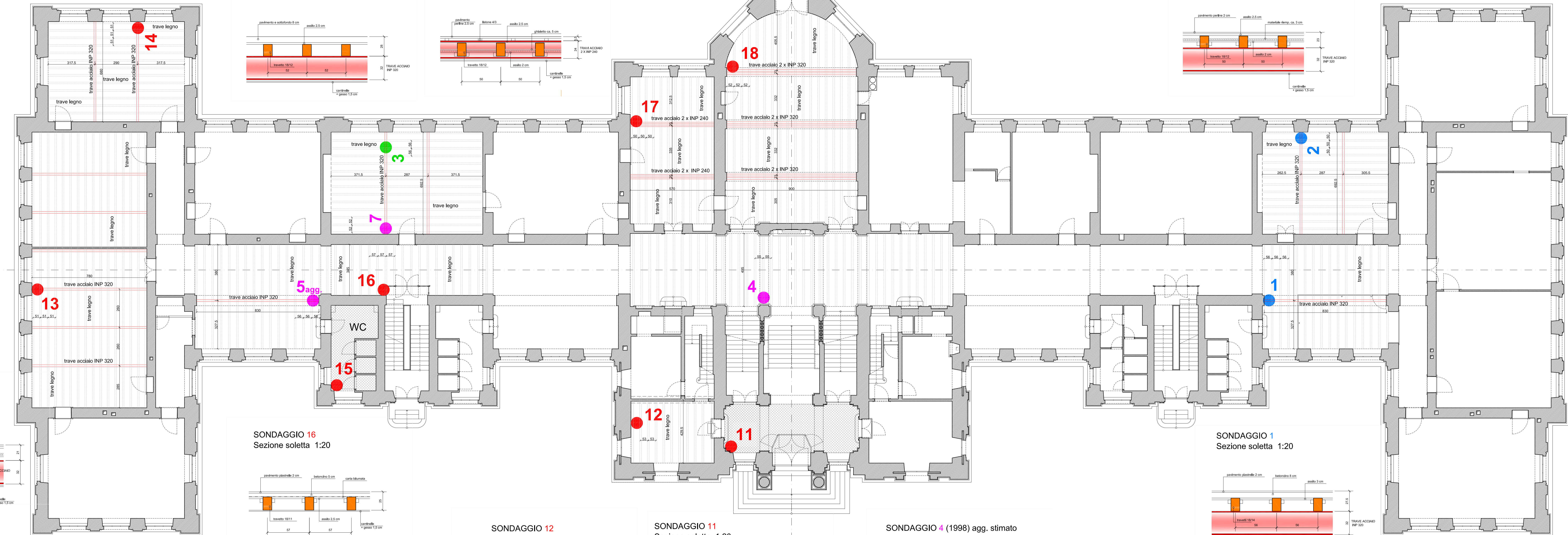
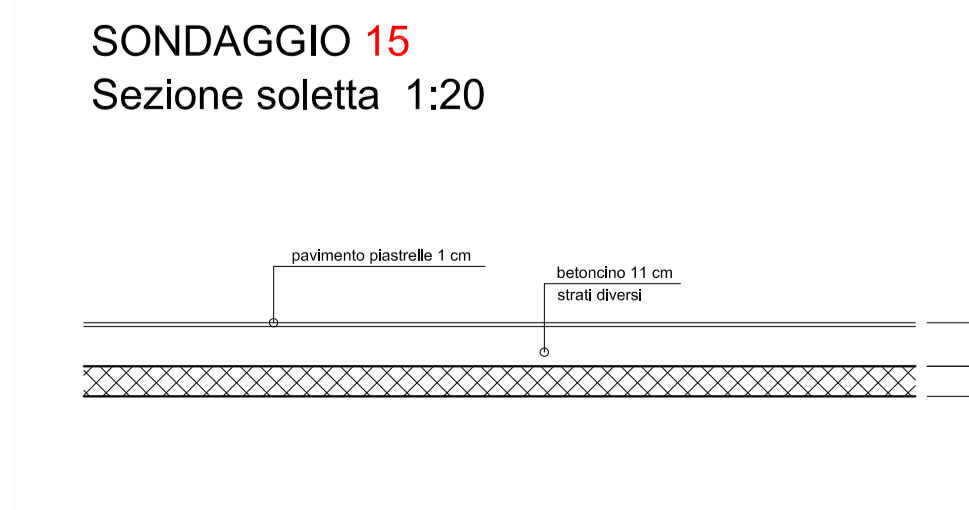
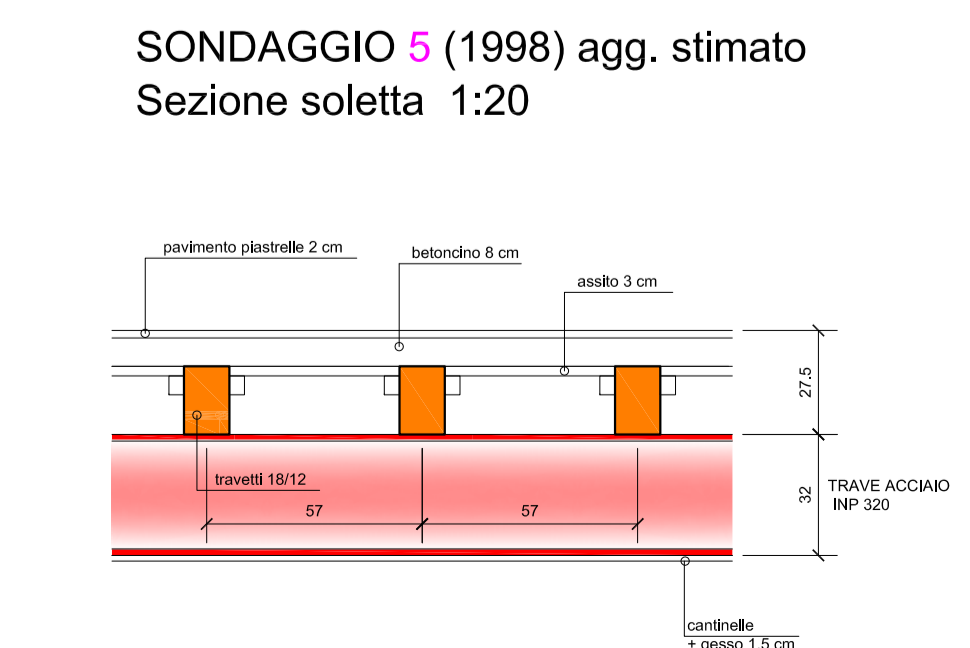
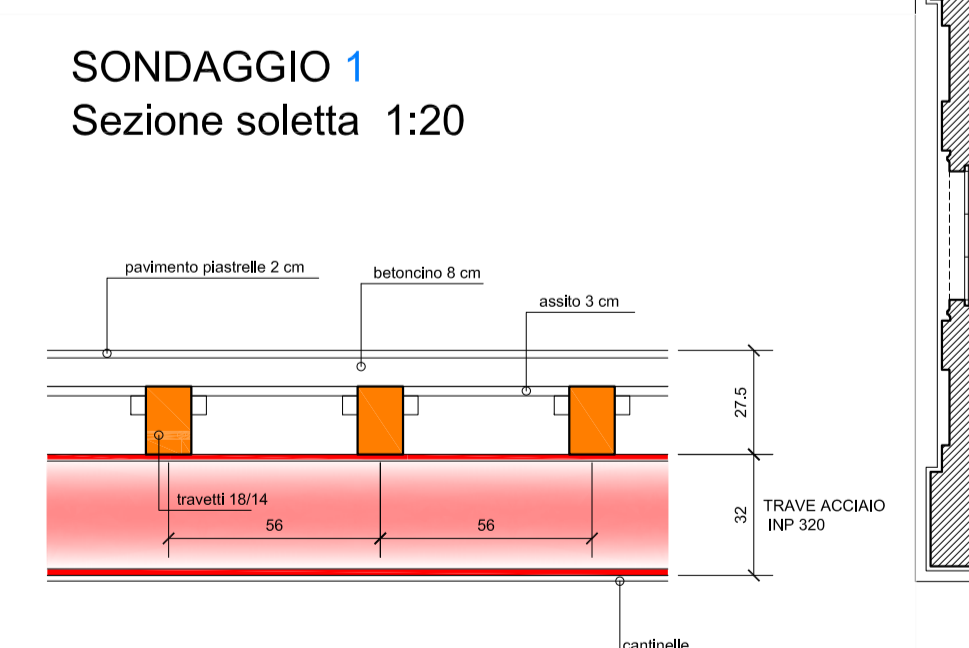
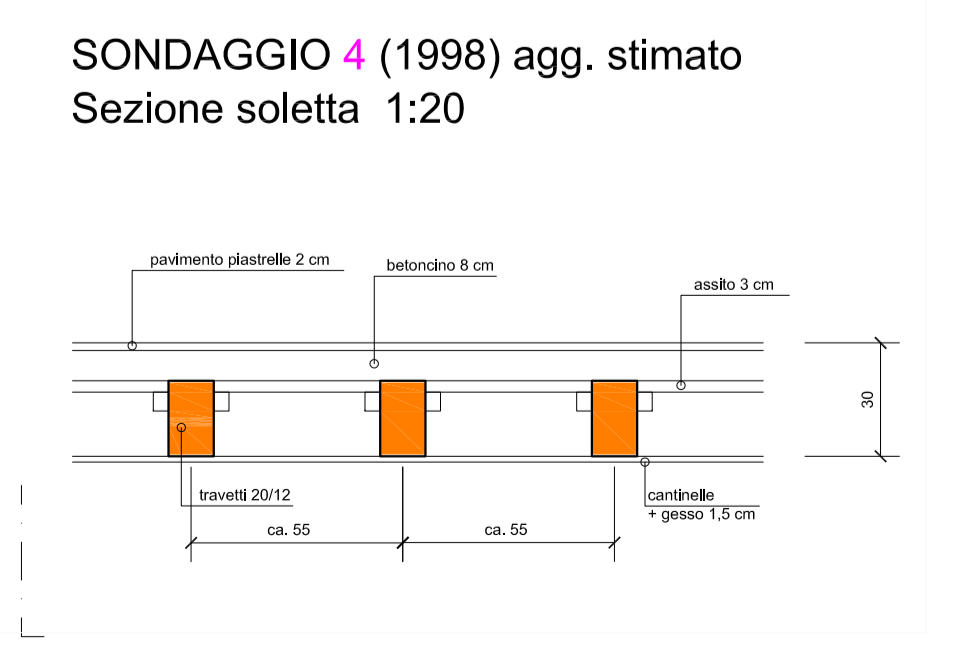
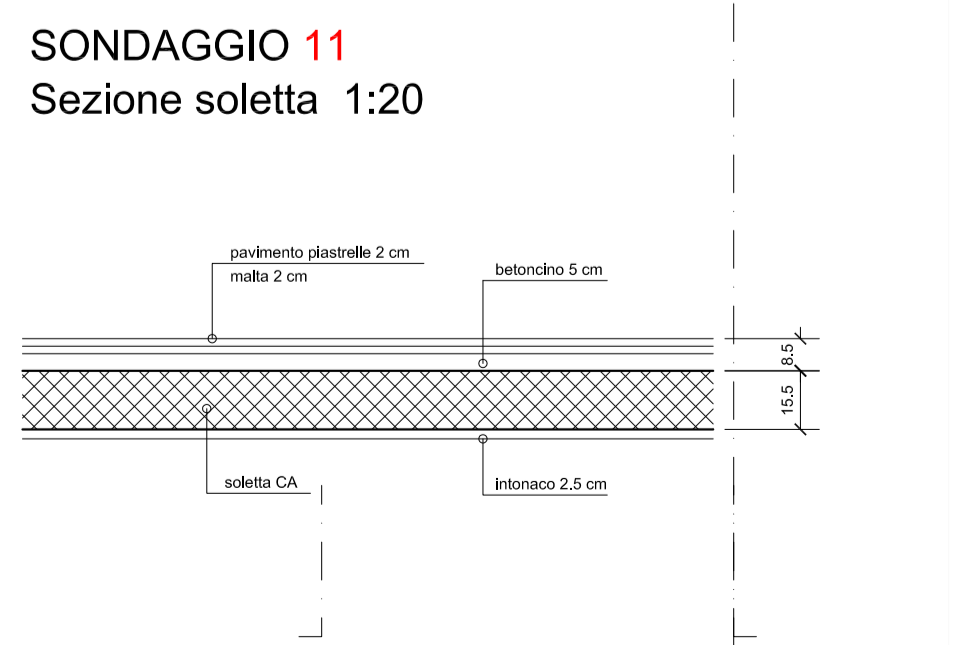
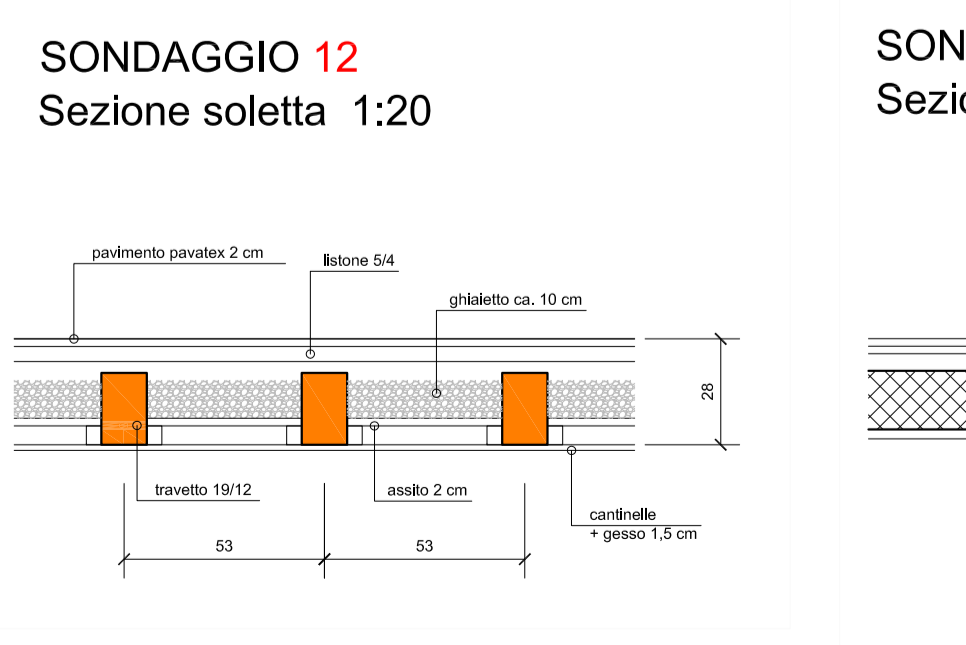
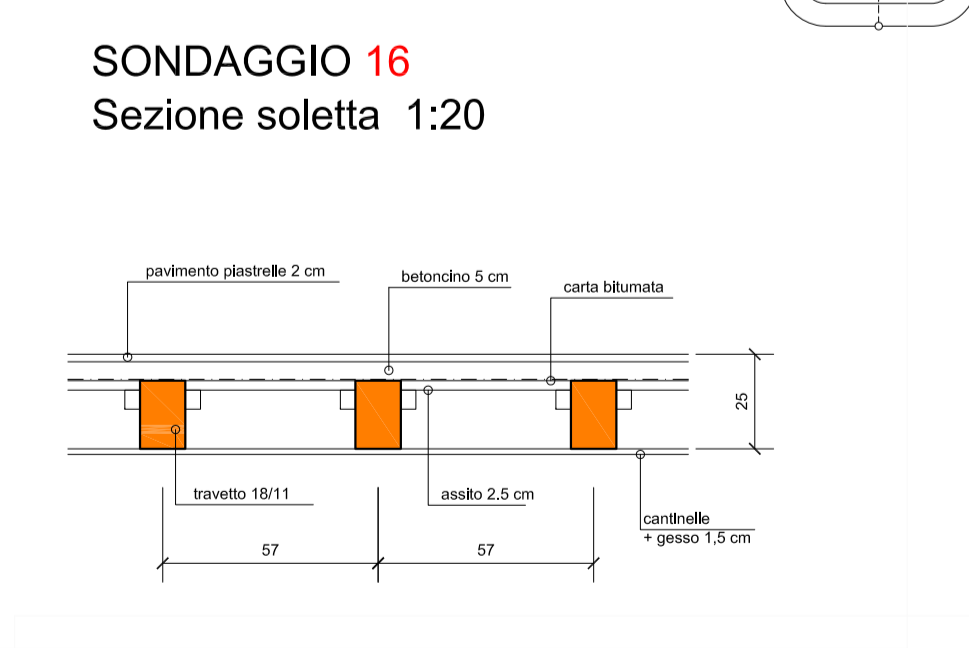
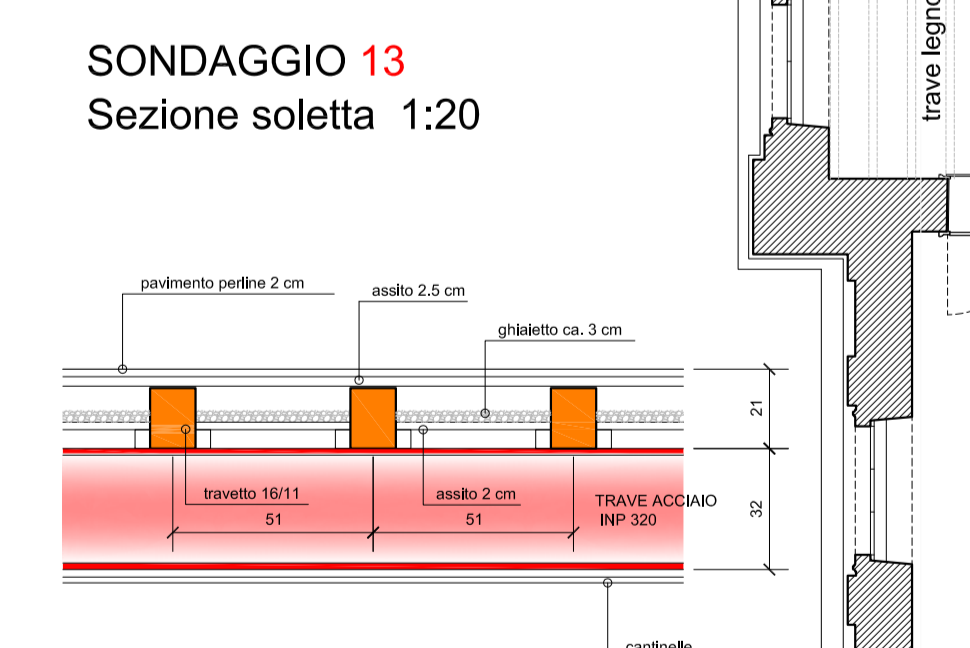
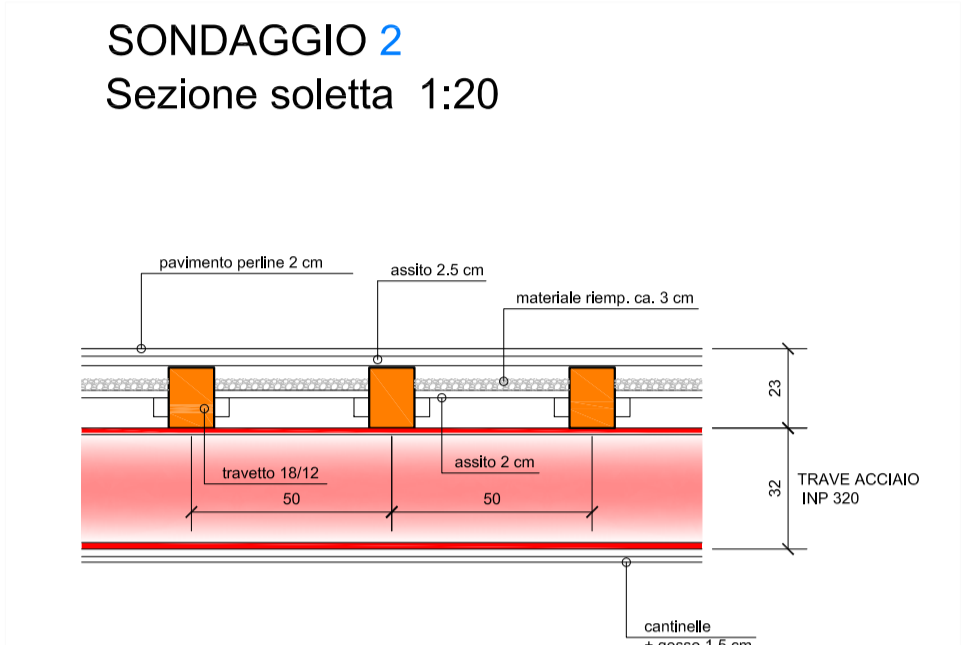
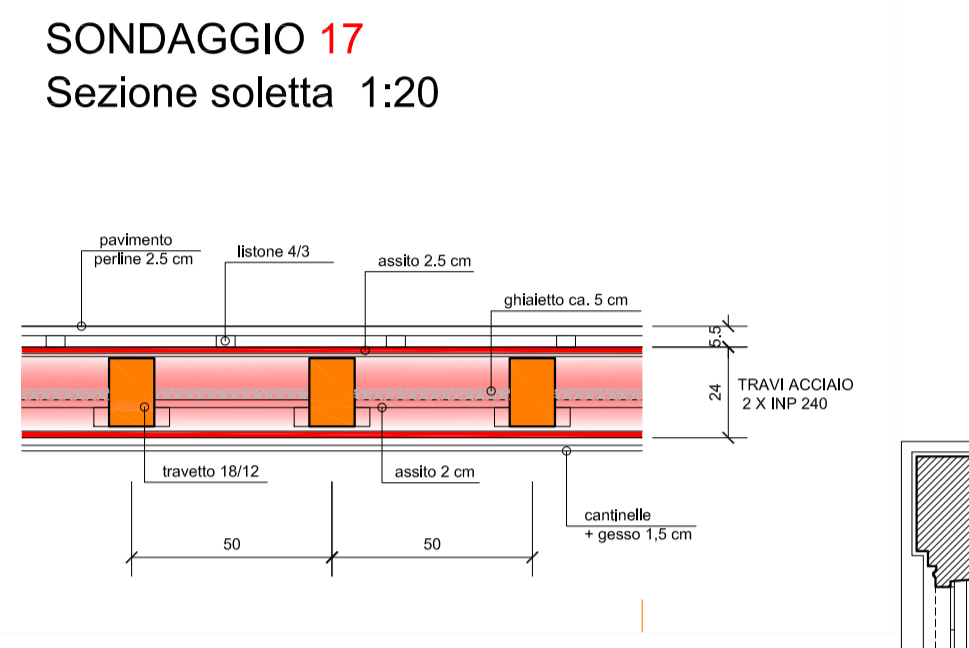
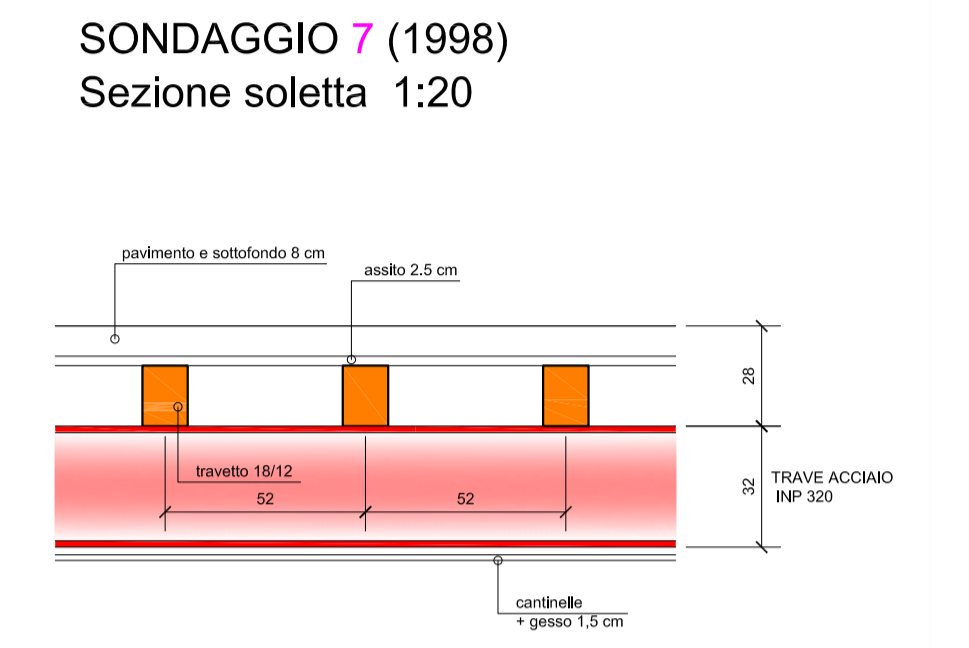
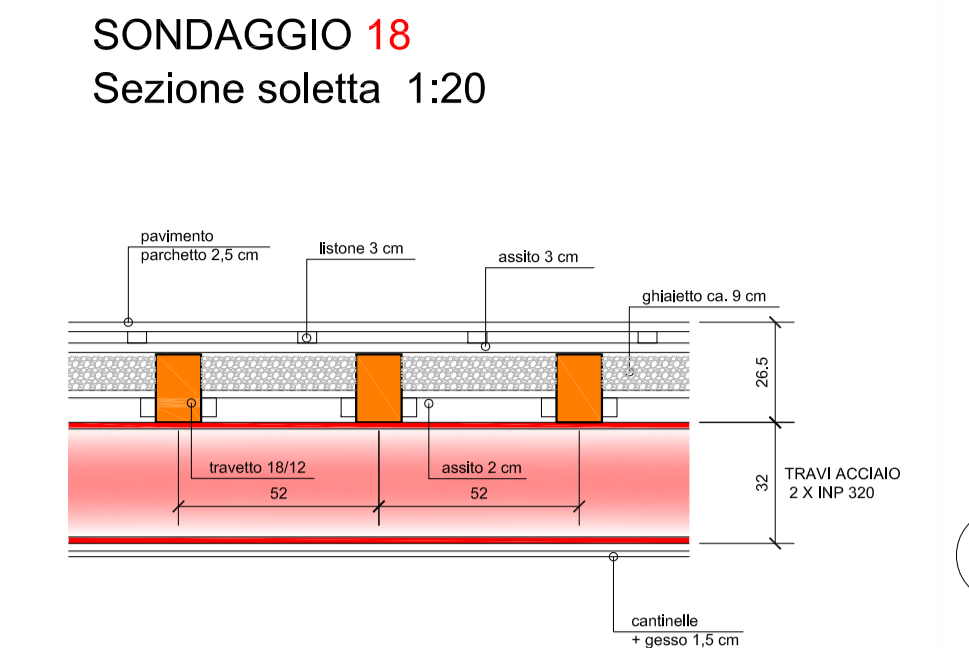
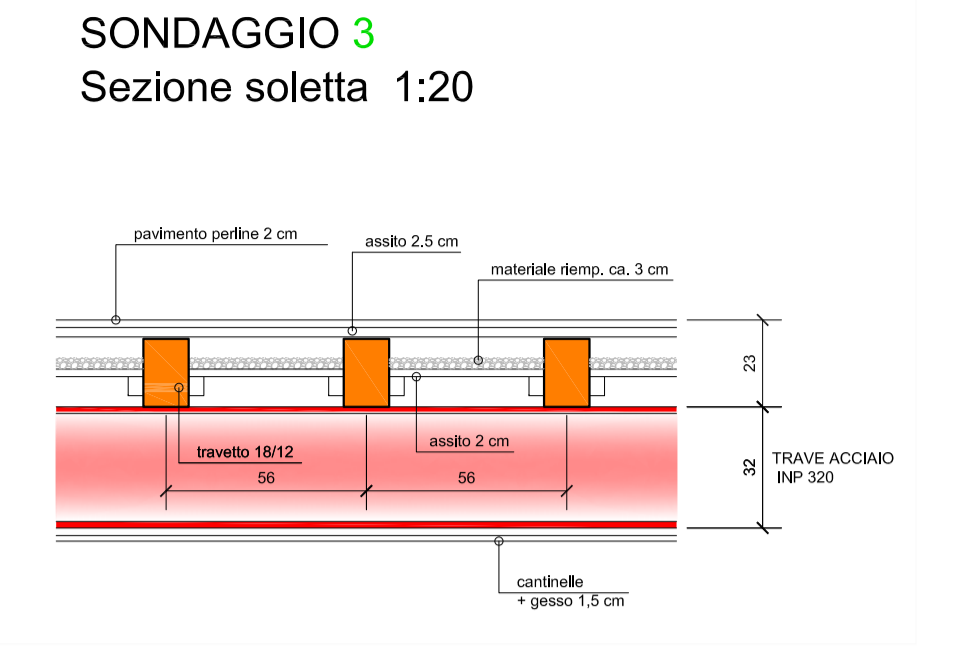
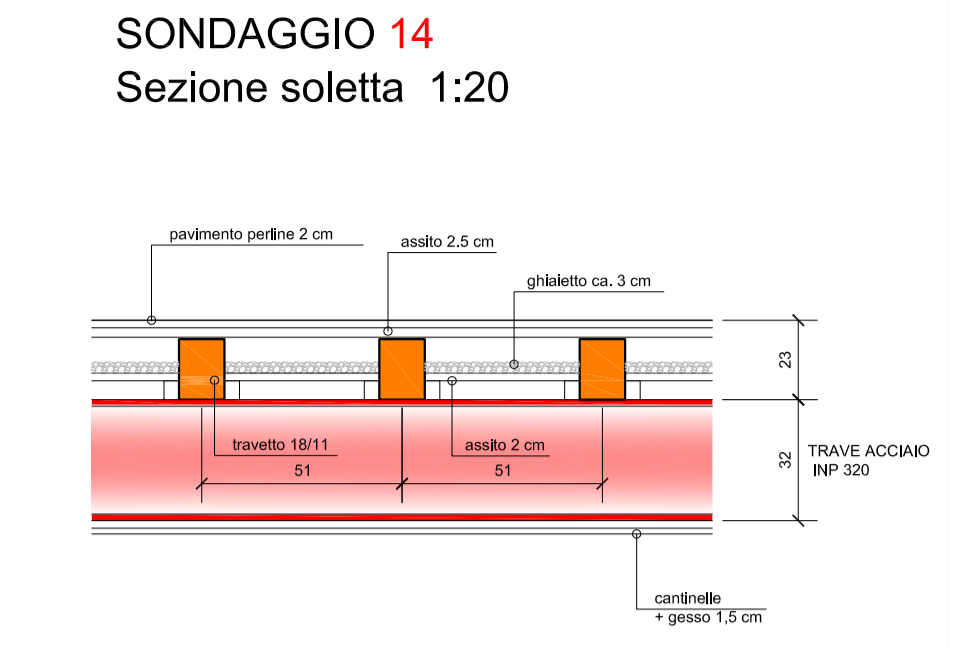

CCR Studio di ingegneria sagl
Camillo Cremona ingegnere civile sts-otia

Centro Fluvio di Manno - 6928 Manno
TEL. 051 6055633
FAX 051 6029234
E-Mail cor.ing@cremona.ch

Lavoro no. **247** PALAZZO DEGLI STUDI - LUGANO
SOLETTA SOPRA 1° PIANO

Disegno no. **SO 3** RILIEVO STRUTTURA PORTANTE
SONDAGGI, PIANTA + SEZIONI

SCALA 1:100/20
LISTA ...
DIR. C.C.
VISTO ...
DBL. 147 x 60
DATA 05.04.2013

DATA	DIS.	VISTO	MODIFICA
1 ottobre 2013			nuovi sondaggi
2 luglio 2014			nuovi sondaggi
3			
4			
5			

SPECIFICHE MATERIALI:

- Struttura portante in calcestruzzo
- Struttura portante in muratura
- Struttura portante in legno
- Struttura portante in acciaio
- 11 Sondaggi aprile 2013
- 2 Sondaggi ottobre 2013
- 6 Sondaggi luglio 2014

OSSERVAZIONI:
IL TIPO DI DESTINAZIONE DEI LOCALI FA RIFERIMENTO AL PIANO SUPERIORE DELLA SOLETTA

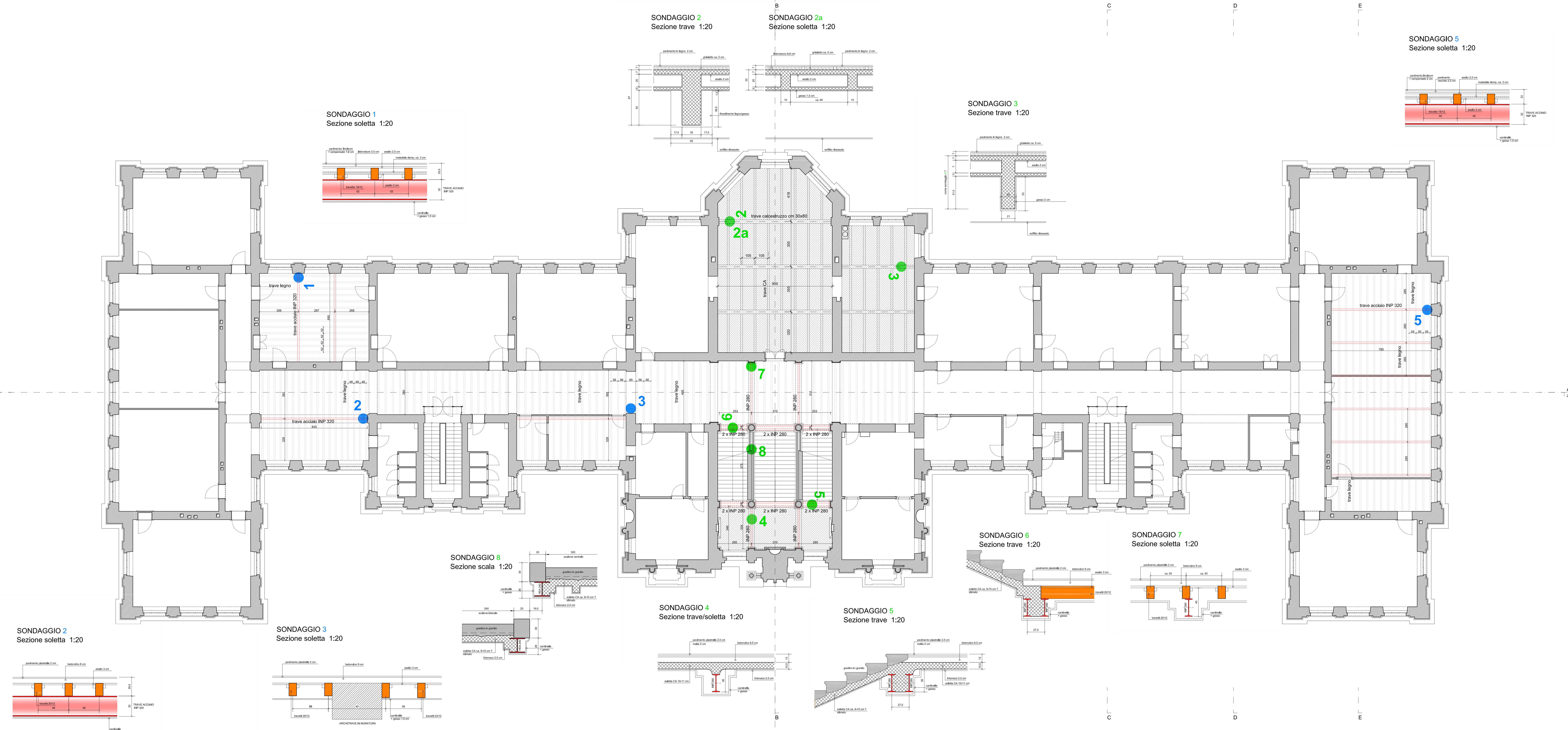

SONDAGGIO 2
Sezione soletta 1:20

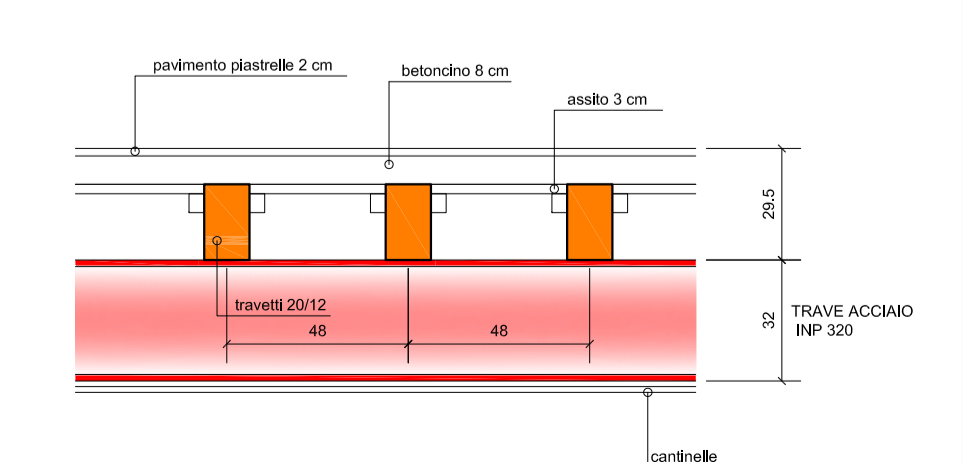

SONDAGGIO 3
Sezione soletta 1:20

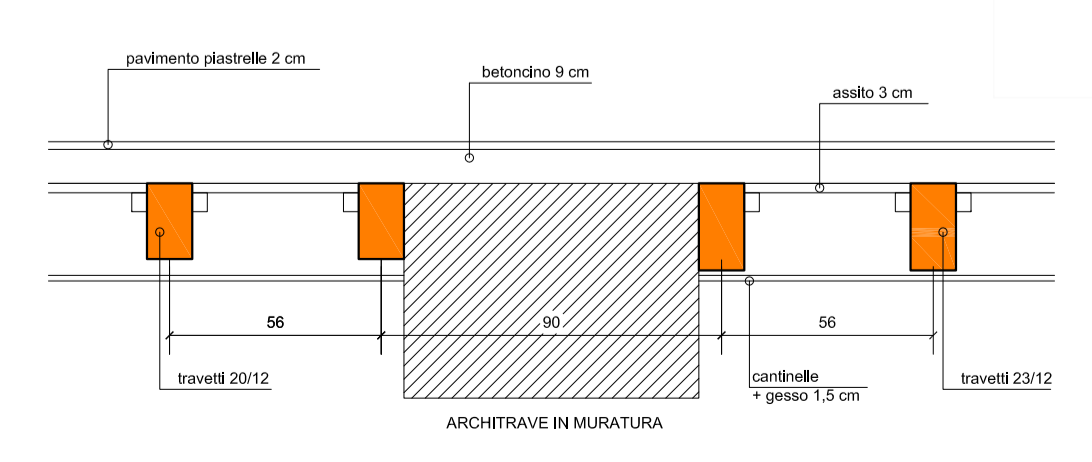

SONDAGGIO 8
Sezione scala 1:20

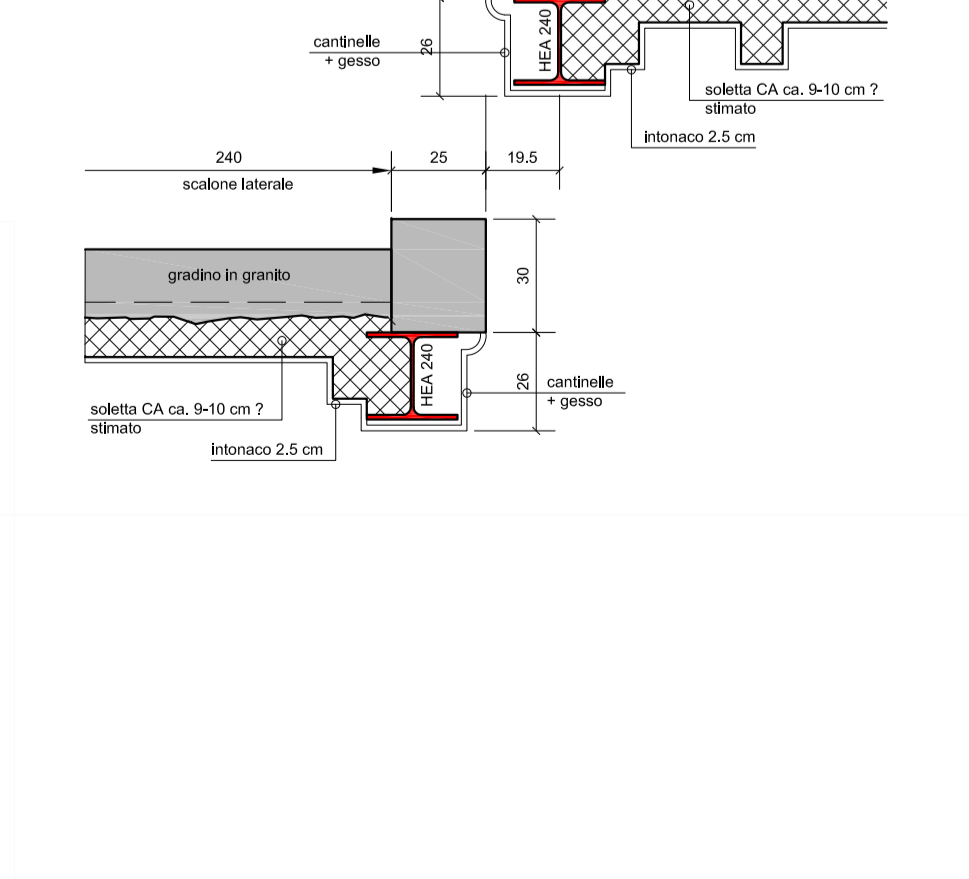

SONDAGGIO 4
Sezione trave/soletta 1:20

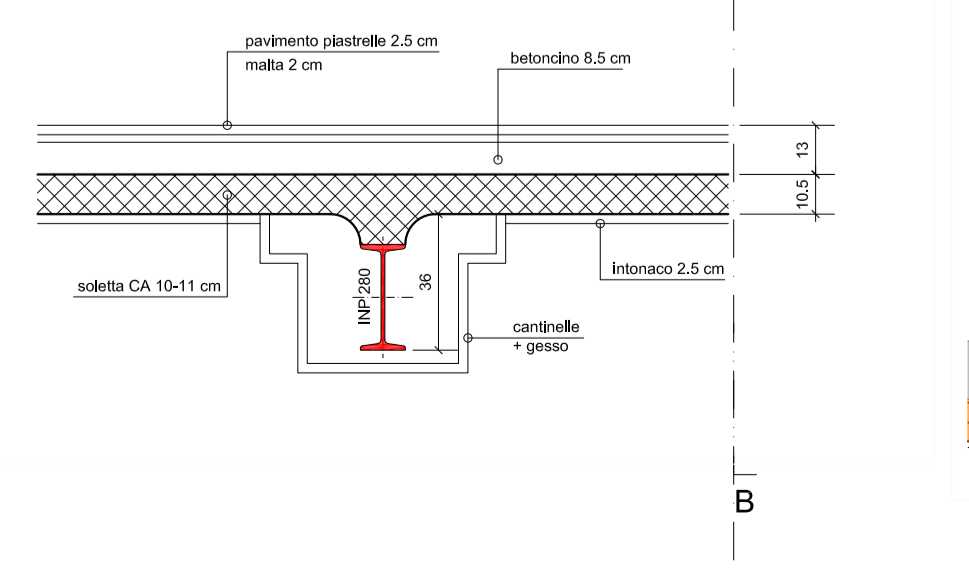

SONDAGGIO 5
Sezione trave 1:20

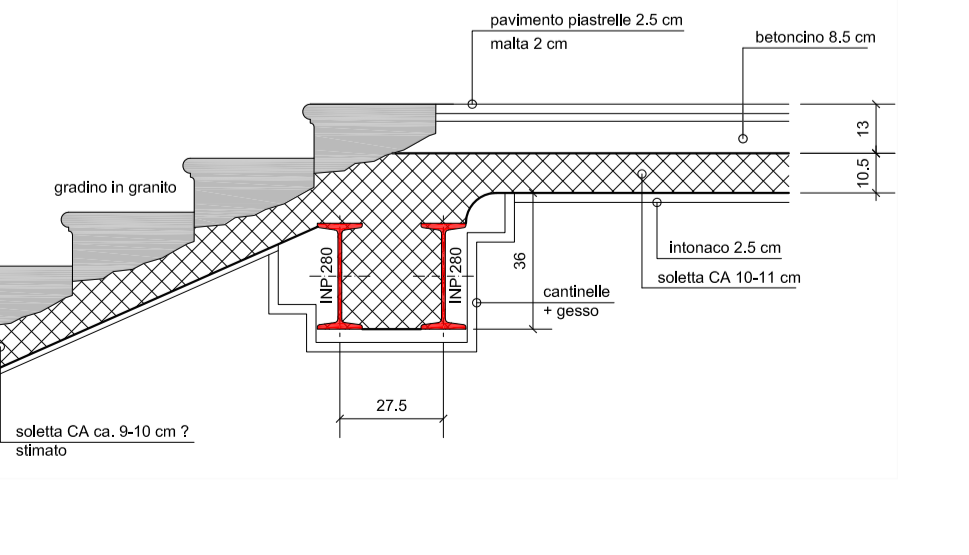

SONDAGGIO 6
Sezione trave 1:20

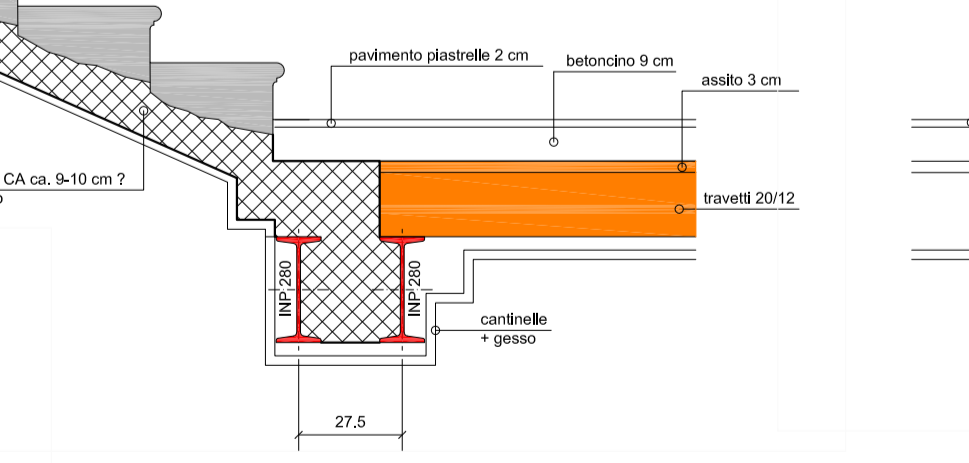

SONDAGGIO 7
Sezione soletta 1:20

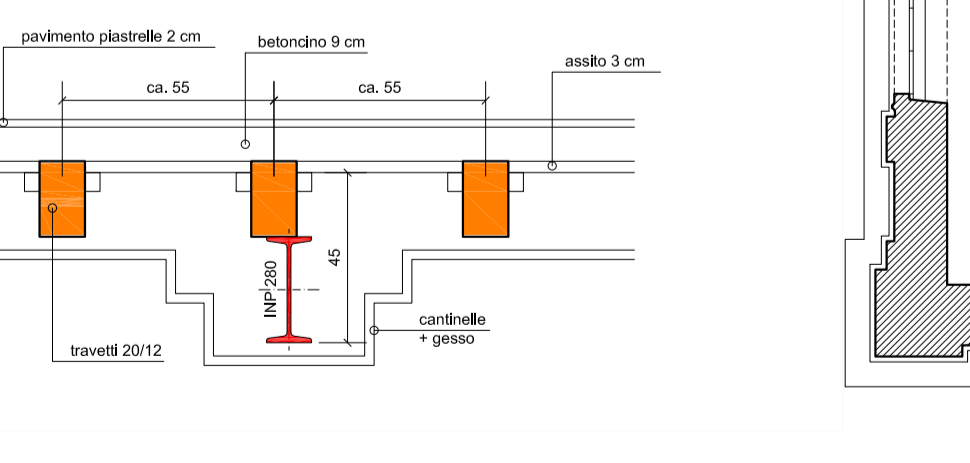

SONDAGGIO 1
Sezione soletta 1:20

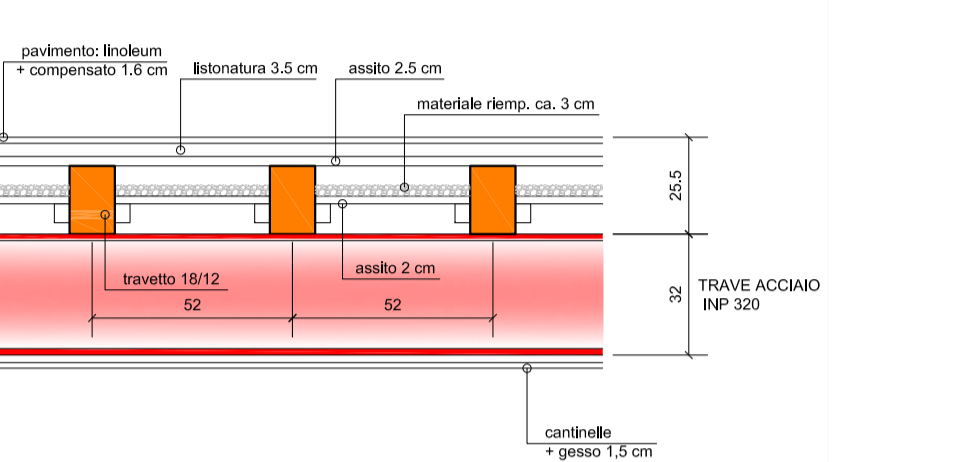

SONDAGGIO 2
Sezione trave 1:20

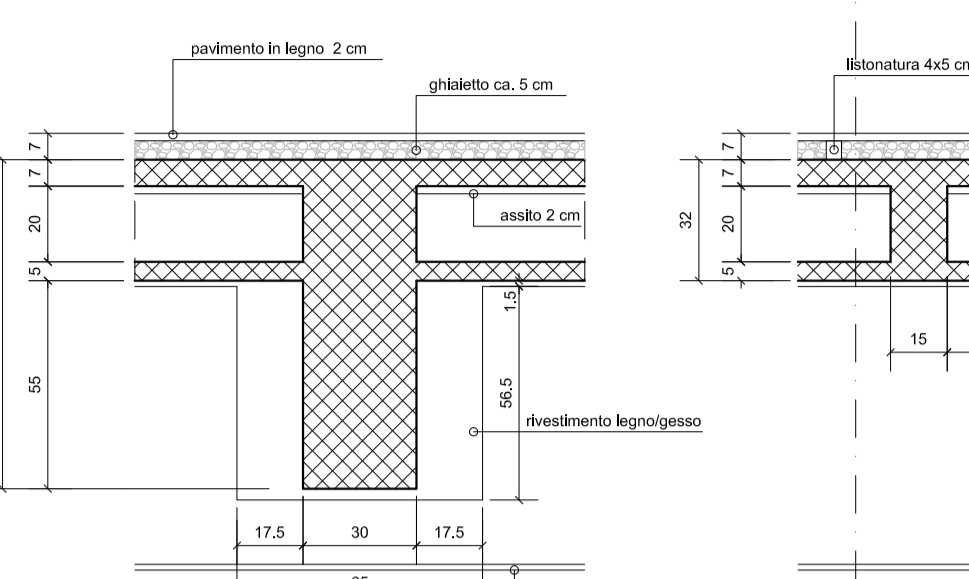

SONDAGGIO 2a
Sezione soletta 1:20

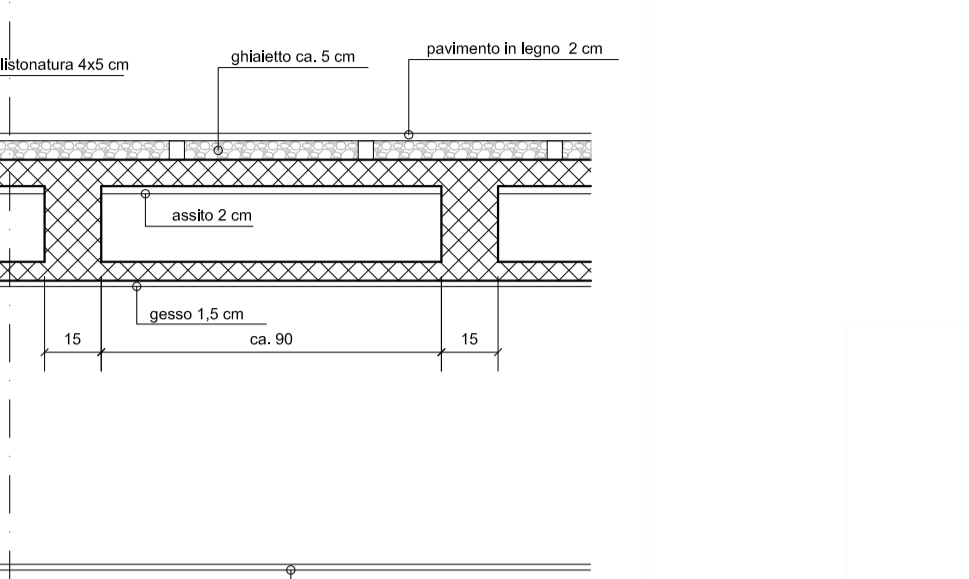

SONDAGGIO 3
Sezione trave 1:20

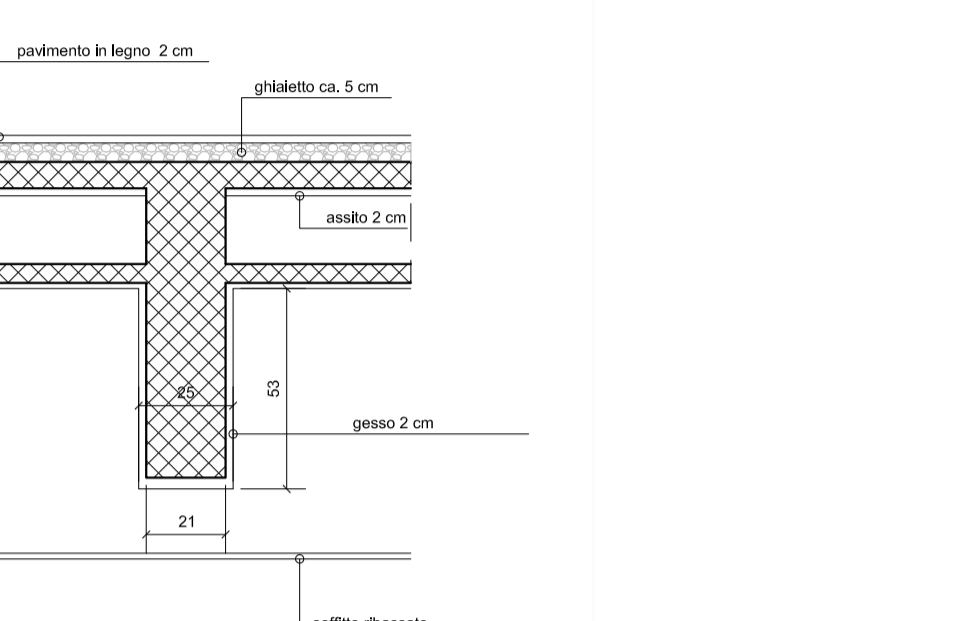

SONDAGGIO 5
Sezione soletta 1:20

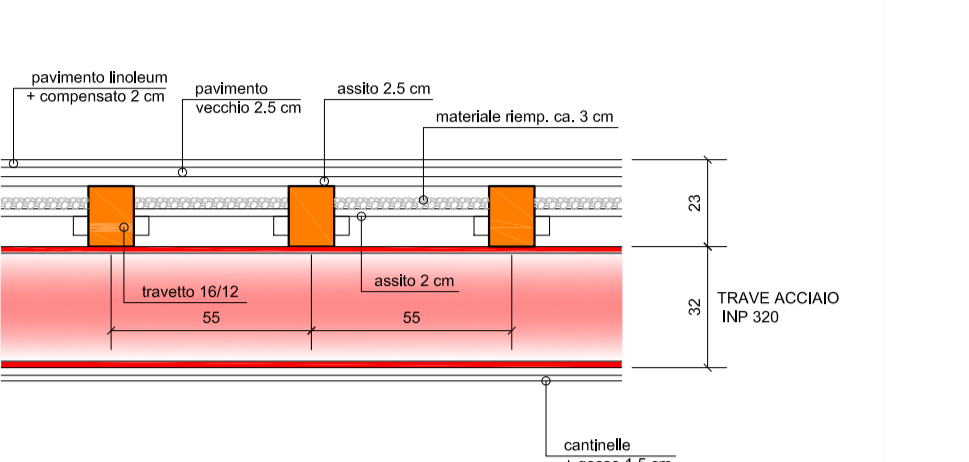

CCR Studio di ingegneria sagl
Camillo Cremona ingegnere civile sts-otia

Centro Fluvio di Manno - 6928 Manno
TEL. 051 6055633
FAX 051 6029234
E-Mail cor.ccr@bluewin.ch







Lavoro no. **247**
PALAZZO DEGLI STUDI - LUGANO
SOLETTA SOPRA 2° PIANO

Disegno no. **SO 4**
RILIEVO STRUTTURA PORTANTE
SONDAGGI, PIANTA + SEZIONI

SCALA 1:100/20
LISTA ...
DIR. C.C.
VISTO ...
DMB. 147 x 60
DATA 05.04.2013

DATA	DIS.	VISTO	MODIFICA
1 ottobre 2013			nuovi sondaggi
2 luglio 2014			approfondimento sondaggi esistenti n°1 e 7
3			
4			
5			

SPECIFICHE MATERIALI:

-  Struttura portante in calcestruzzo
-  Struttura portante in muratura
-  Struttura portante in legno
-  Struttura portante in acciaio
-  Sondaggi aprile 2013
-  Sondaggi ottobre 2013

OSSERVAZIONI:
IL TIPO DI DESTINAZIONE DEI LOCALI FA RIFERIMENTO AL PIANO SUPERIORE DELLA SOLETTA

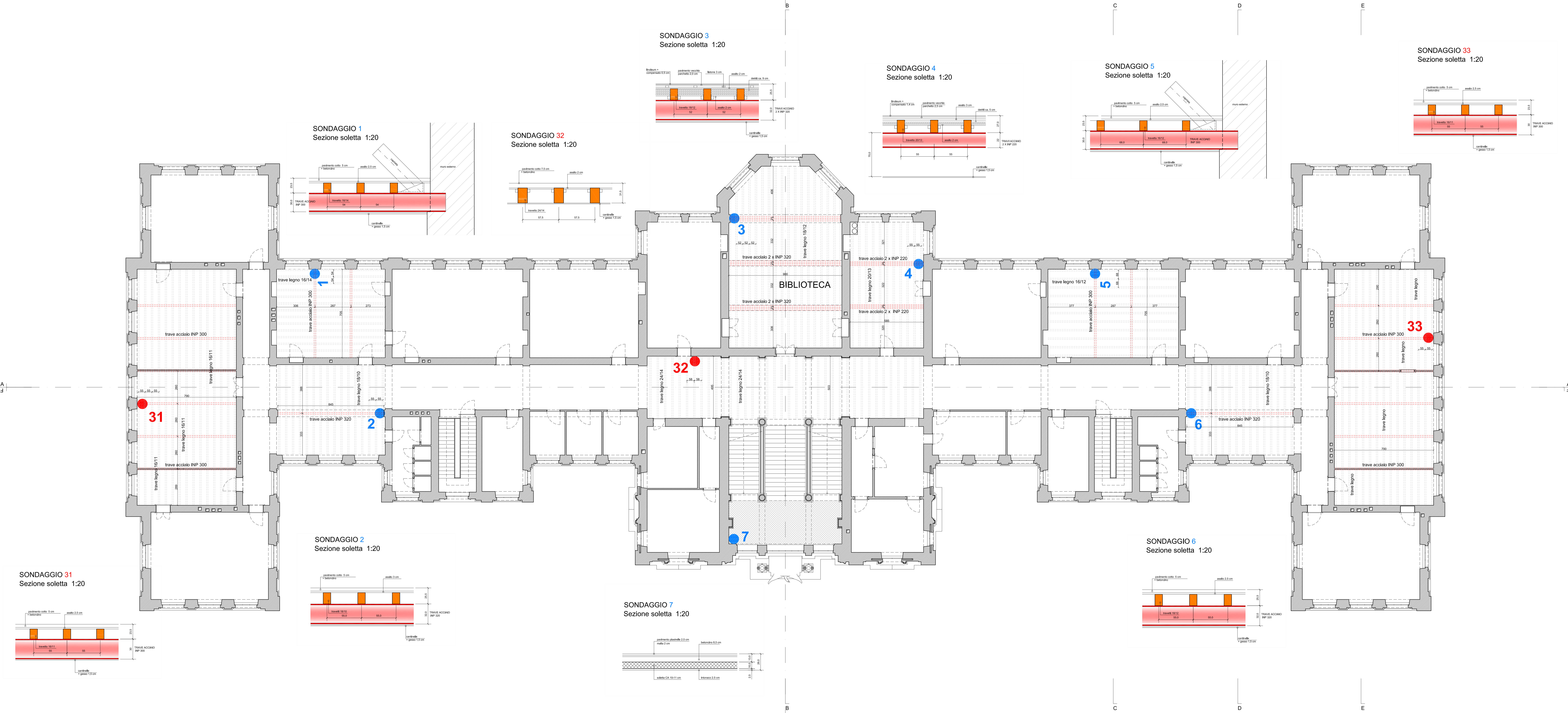

SONDAGGIO 31
Sezione soletta 1:20

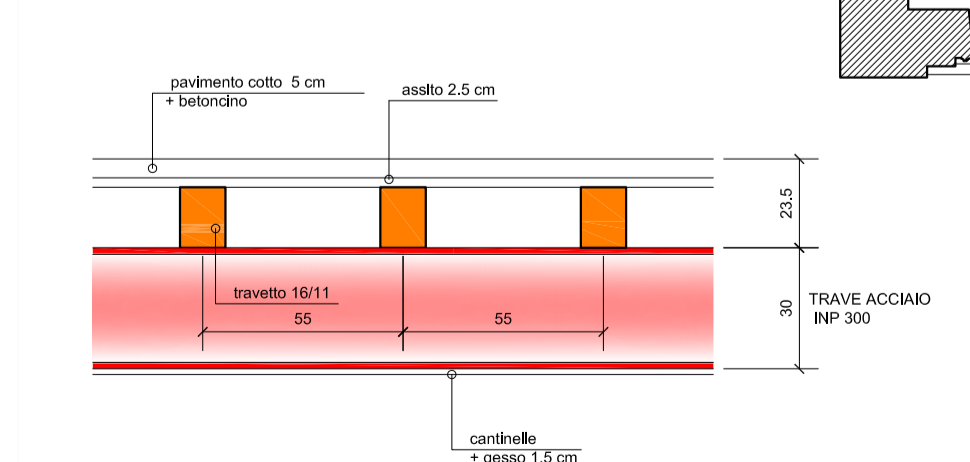

SONDAGGIO 2
Sezione soletta 1:20

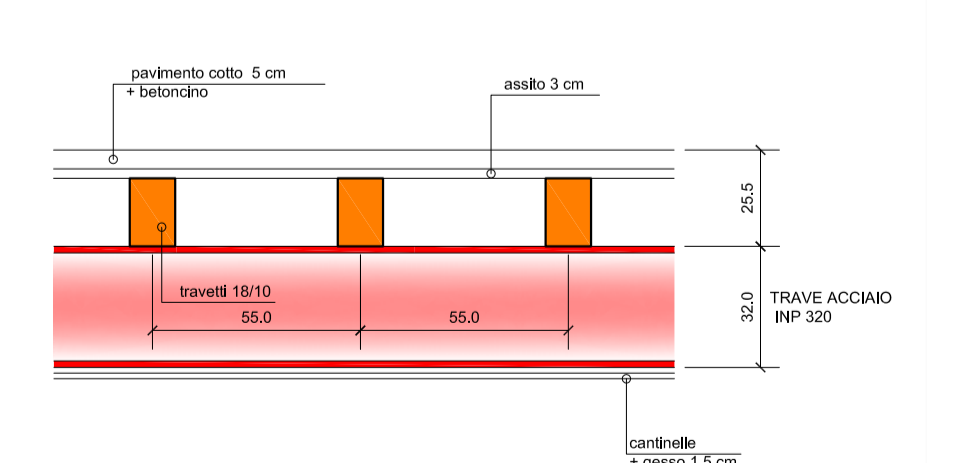

SONDAGGIO 7
Sezione soletta 1:20

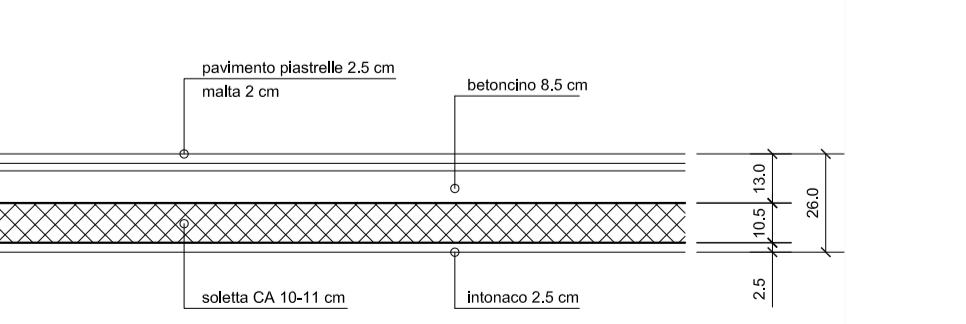

SONDAGGIO 1
Sezione soletta 1:20

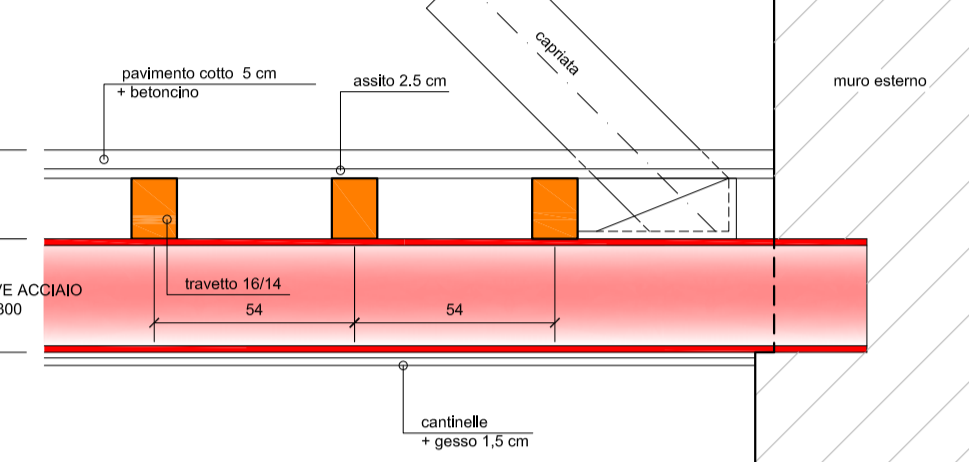

SONDAGGIO 32
Sezione soletta 1:20

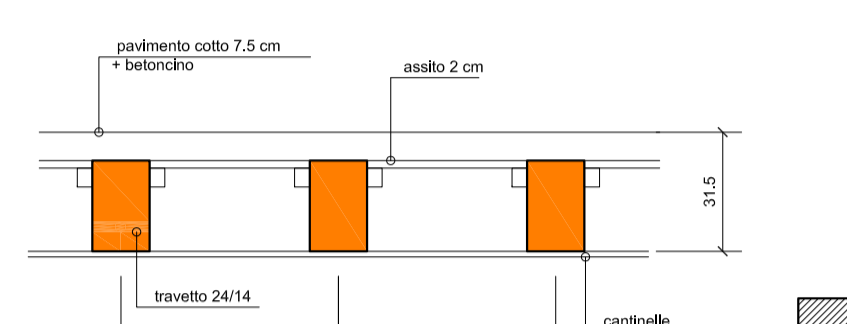

SONDAGGIO 3
Sezione soletta 1:20

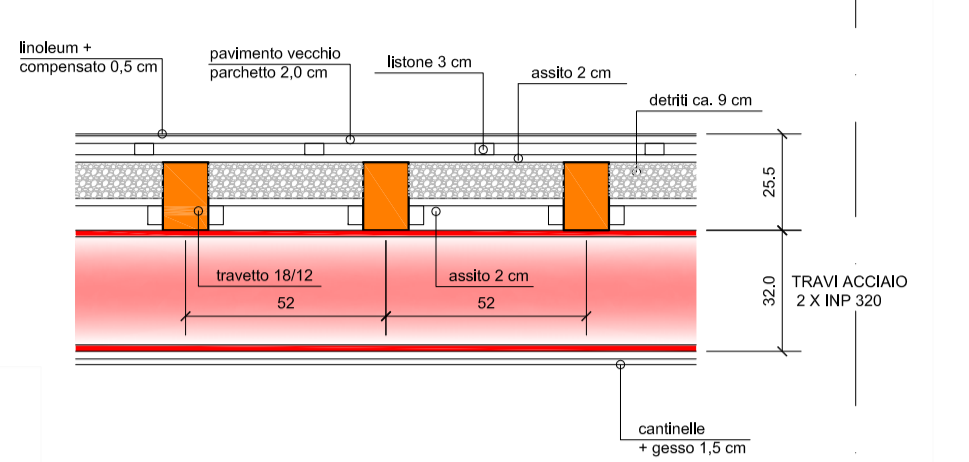

SONDAGGIO 4
Sezione soletta 1:20

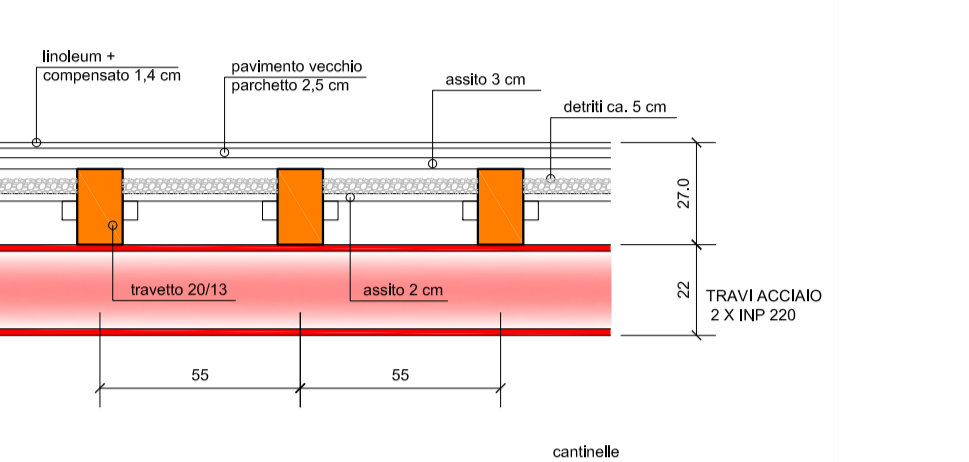

SONDAGGIO 5
Sezione soletta 1:20

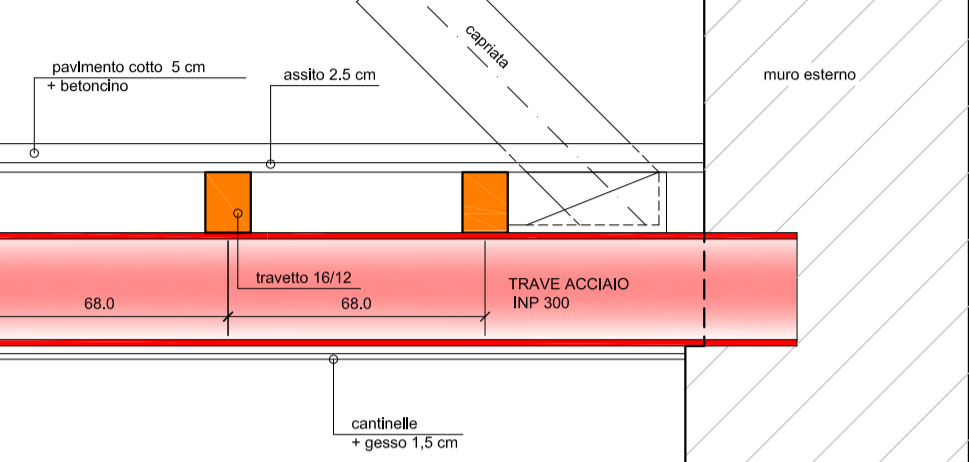

SONDAGGIO 33
Sezione soletta 1:20

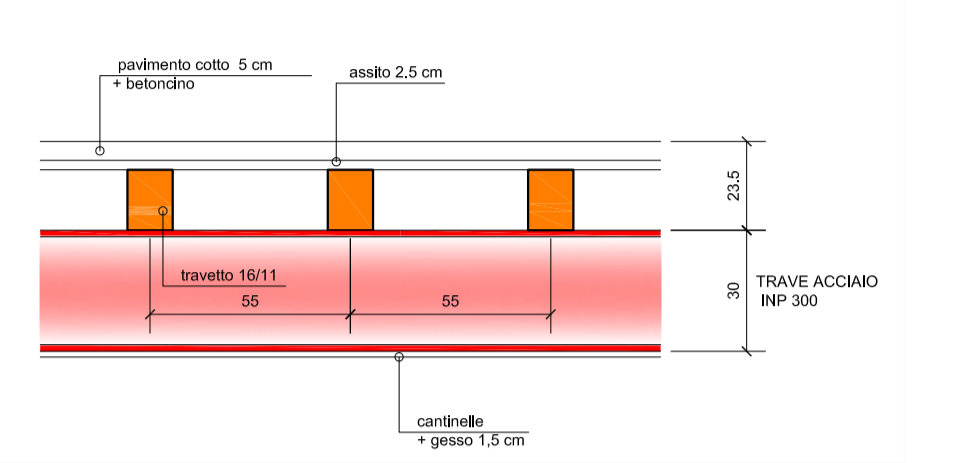

SONDAGGIO 6
Sezione soletta 1:20

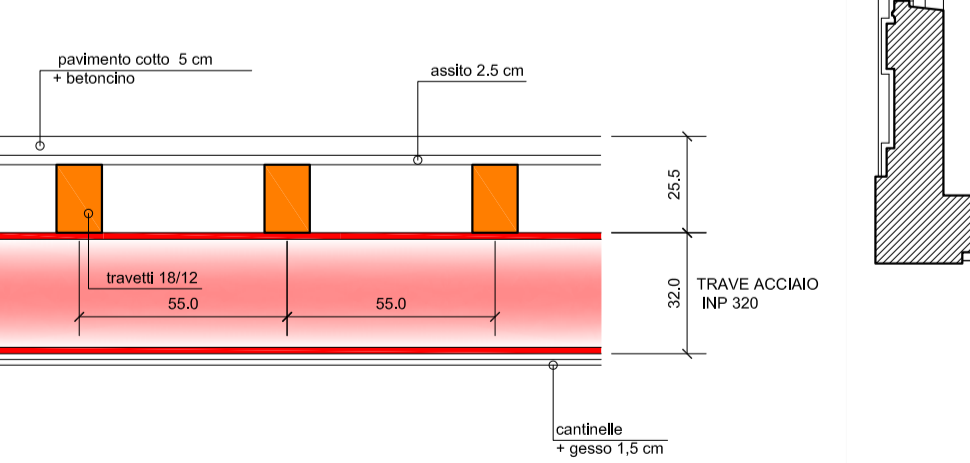

CCR Studio di ingegneria sagl
 Camillo Cremona ingegnere civile sts-otia

Centro l'Uovo di Manno - 6928 Manno
 TEL. 091/ 60576733
 FAX 091/ 60576234
 E-Mail ccr.ing@olivevini.ch

Lavoro no. **247** PALAZZO DEGLI STUDI - LUGANO
 SOLETTA SOPRA 3° PIANO

Disegno no. **SO 5** RILIEVO STRUTTURA PORTANTE
 SONDAGGI, PIANTA + SEZIONI

SCALA 1:100/20
 LISTA ...
 DIS. C.C.
 VISTO ...
 DIM. 105 x 60
 DATA 05.04.2013

DATA	DIS.	VISTO	MODIFICA
1 ottobre 2013			nuovi sondaggi
2 luglio 2014			aggiornamenti
3			
4			
5			

SPECIFICHE MATERIALI:

-  Struttura portante in calcestruzzo
-  Struttura portante in muratura
-  Struttura portante in legno
-  Struttura portante in acciaio
-  Sondaggi aprile 2013
-  Sondaggi ottobre 2013

OSSERVAZIONI:

IL TIPO DI DESTINAZIONE DEI LOCALI FA RIFERIMENTO AL PIANO SUPERIORE DELLA SOLETTA

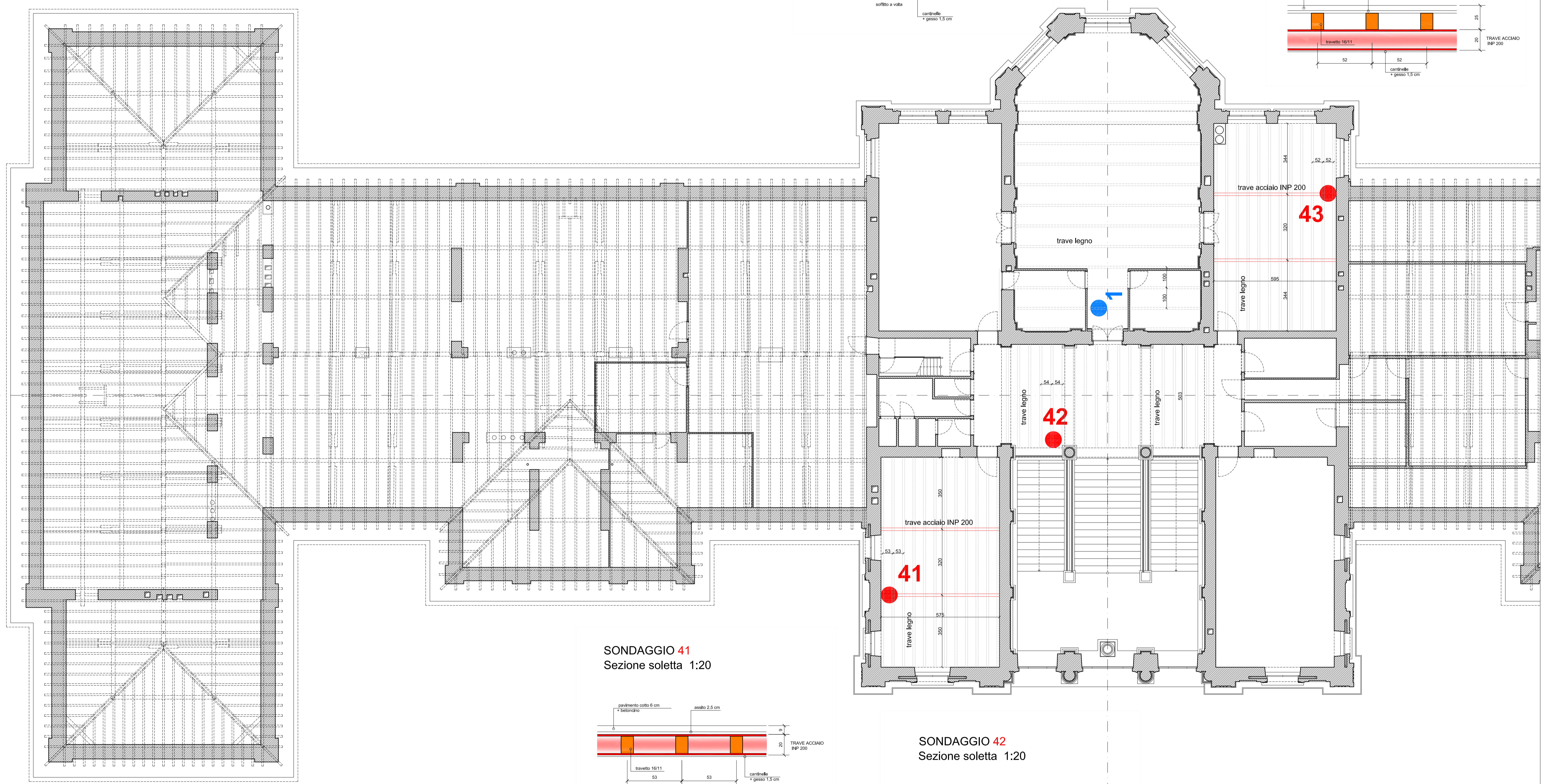

SONDAGGIO 1
 Sezione soletta 1:20

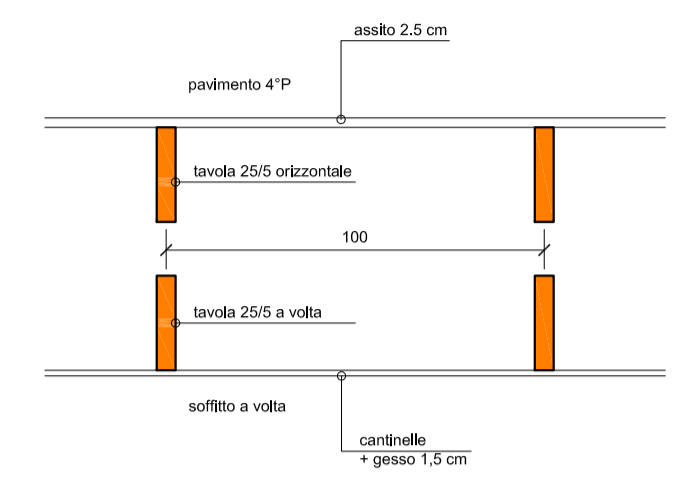

SONDAGGIO 43
 Sezione soletta 1:20

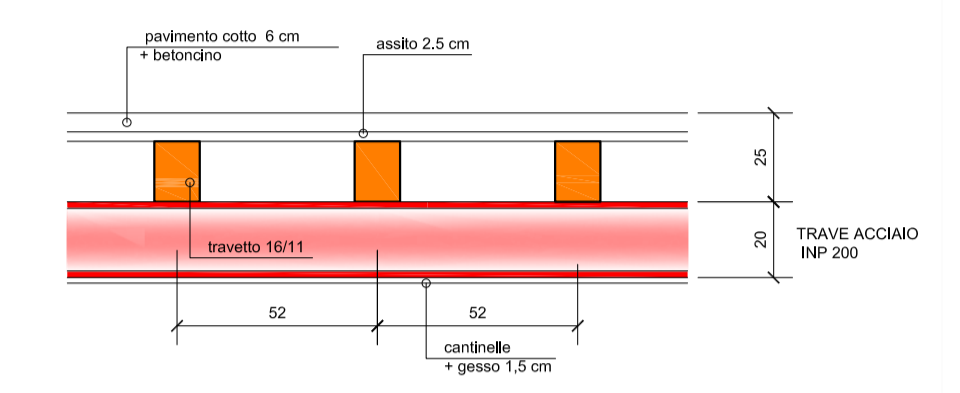

SONDAGGIO 41
 Sezione soletta 1:20

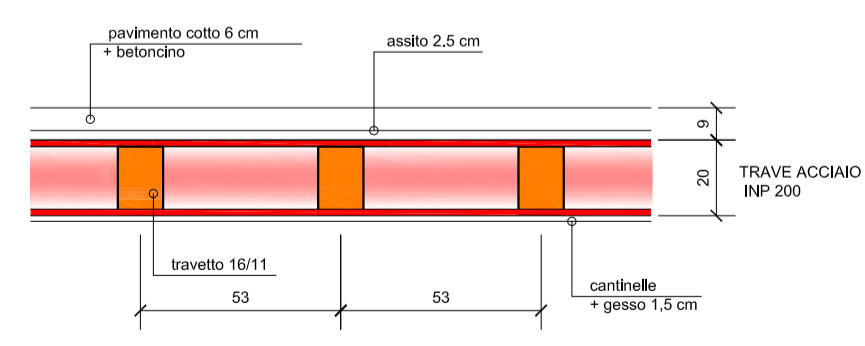

SONDAGGIO 42
 Sezione soletta 1:20

