

Oggetto: **E1120-E1121-E1122 – RISANAMENTO STABILI CPE – Stabio**  
Opera da: **Falegname – Serramenti in legno/alluminio**

---

# ALLEGATO 7

Data: 31.01.24

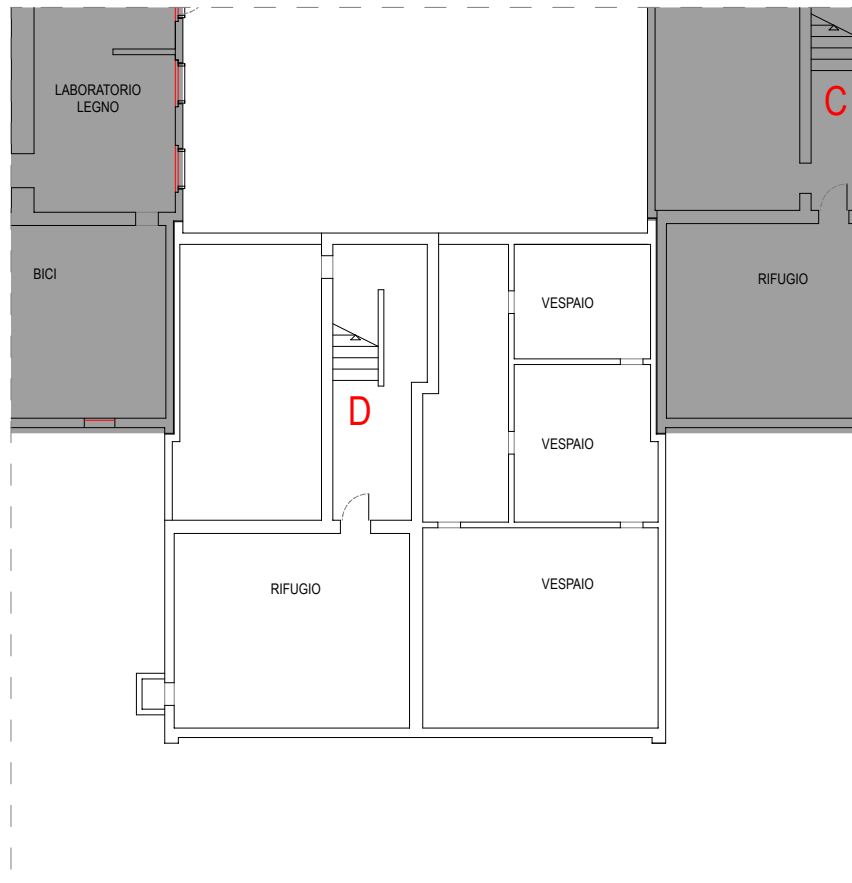

PIANO CANTINATO

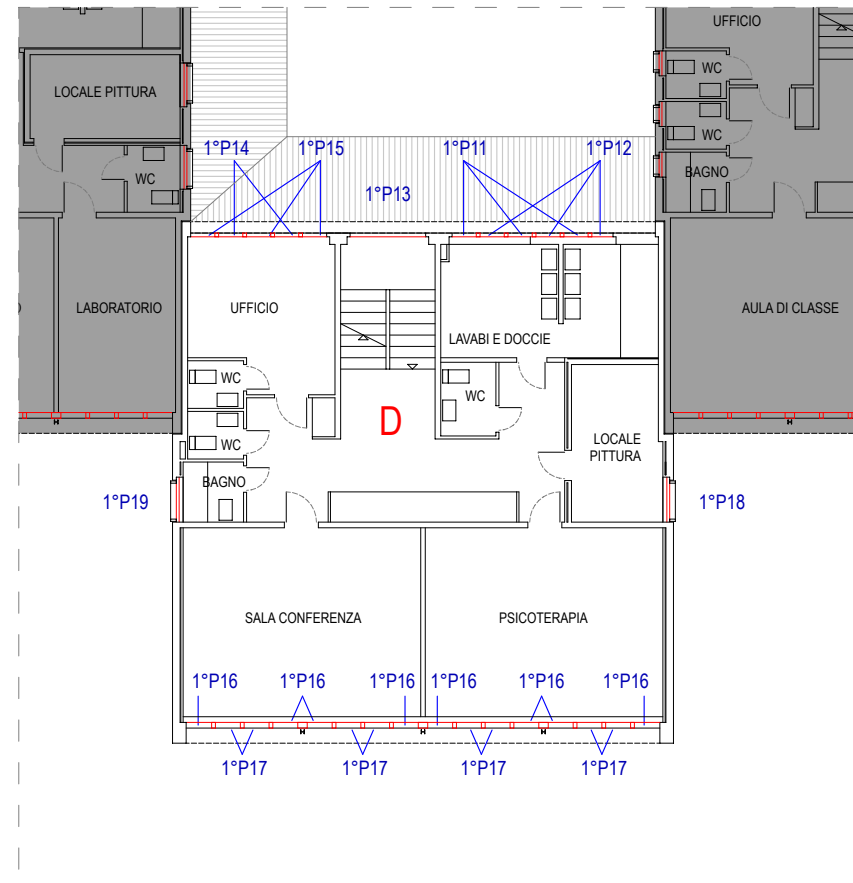

PIANO PRIMO

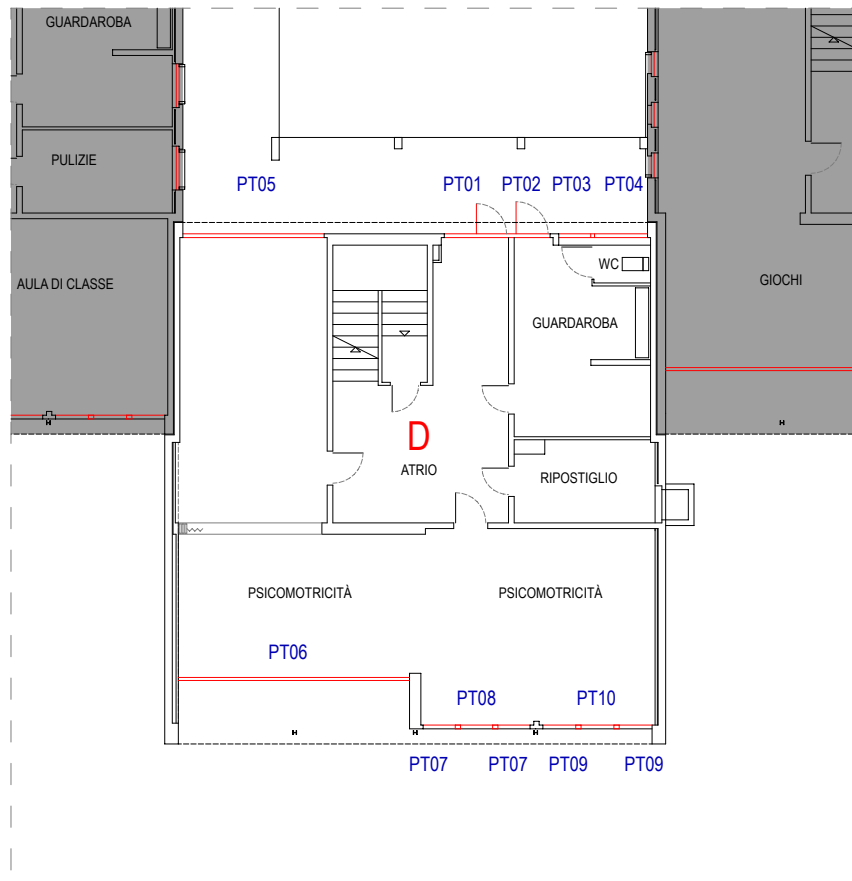

PIANO TERRENO

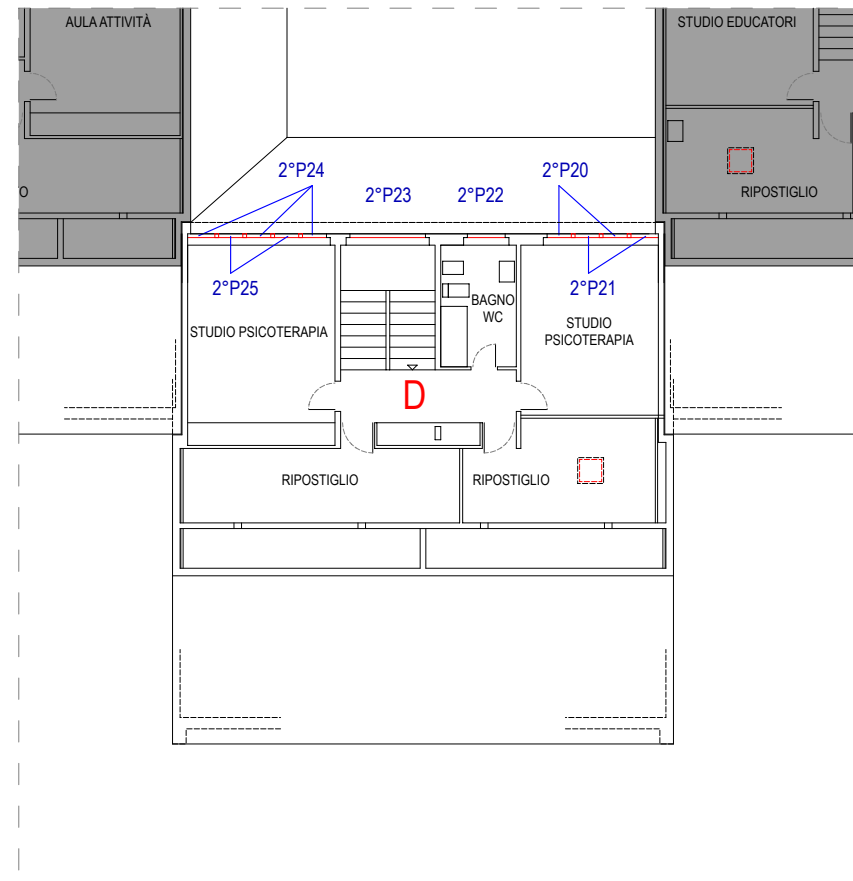

PIANO SECONDO

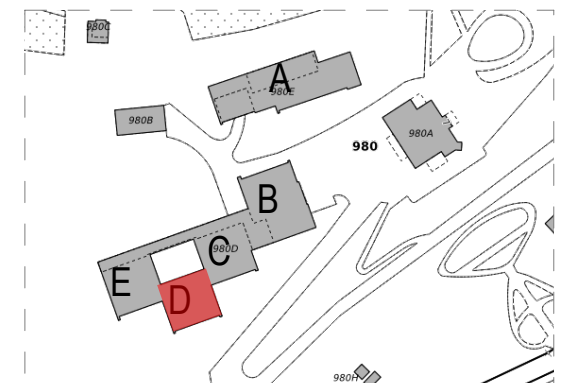

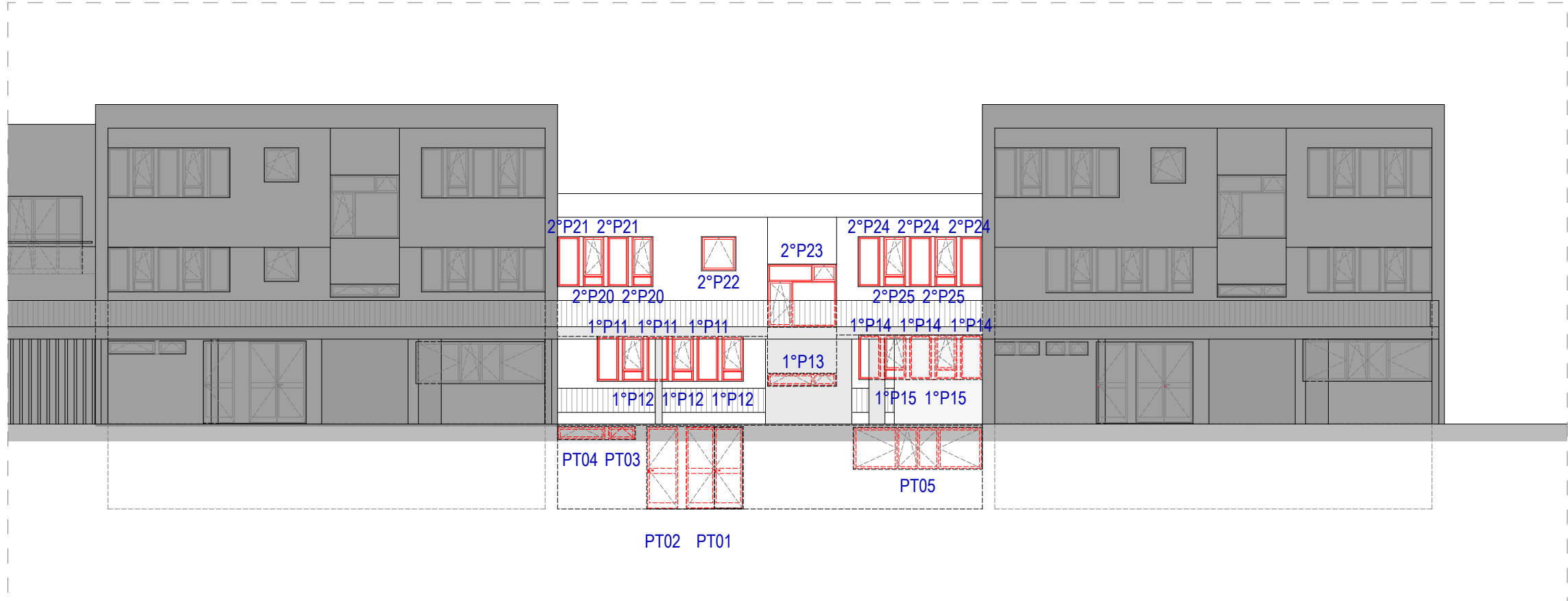

FACCIATA NORD-OVEST

FACCIATA NORD-EST



FACCIATA SUD-EST

FACCIATA SUD-OVEST (PATIO)

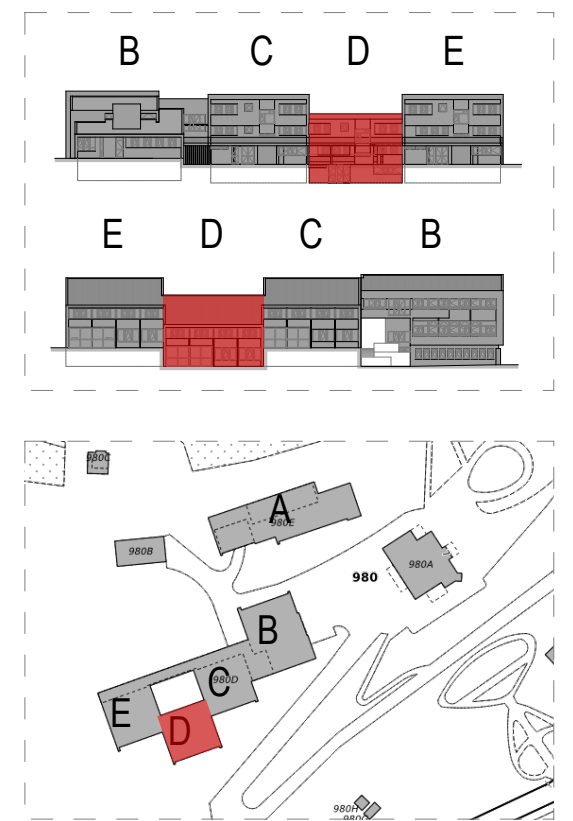

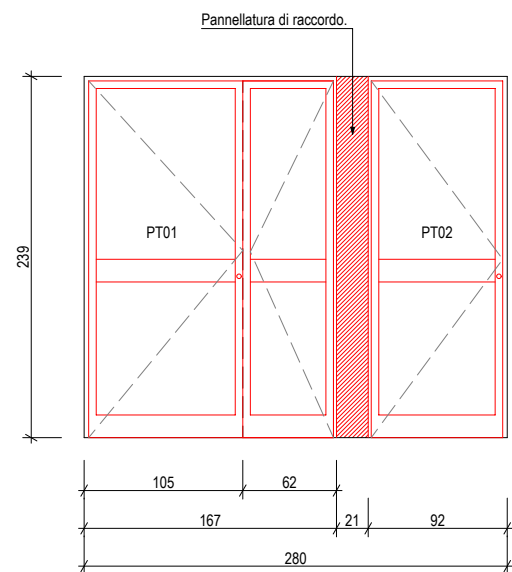

PT 01 - N° 1 pz  
Porta apertura esterna  
Serratura a 3 punti di chiusura  
ANTIPANICO.  
Coppia maniglie inox interna ed  
esterna.  
Vetro camera triplo con lastra  
interna ed esterna stratificata di  
sicurezza.

PT 02 - N° 1 pz  
Porta apertura esterna  
Serratura a 3 punti di chiusura  
ANTIPANICO.  
Coppia maniglie inox interna ed  
esterna.  
Vetro camera triplo con lastra  
interna ed esterna stratificata di  
sicurezza.

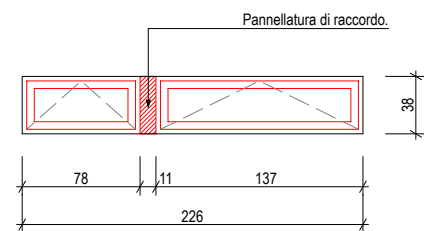

PT 04 - N° 1 pz  
Finestra con apertura a ribalta.  
Vetro camera triplo.

PT 03 - N° 1 pz  
Finestra con apertura a ribalta.  
Vetro camera triplo.

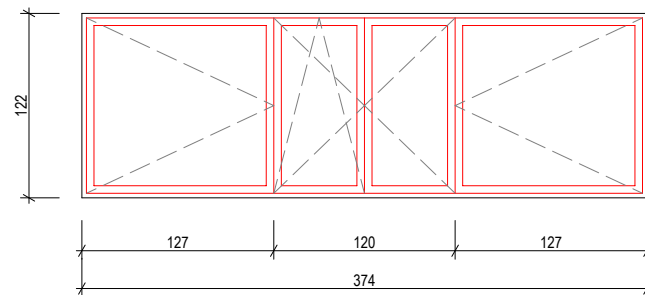

PT 05 - N° 1 pz  
Finestra con apertura ad anta e ribalta.  
Vetro camera triplo con lastra interna  
stratificata di sicurezza.

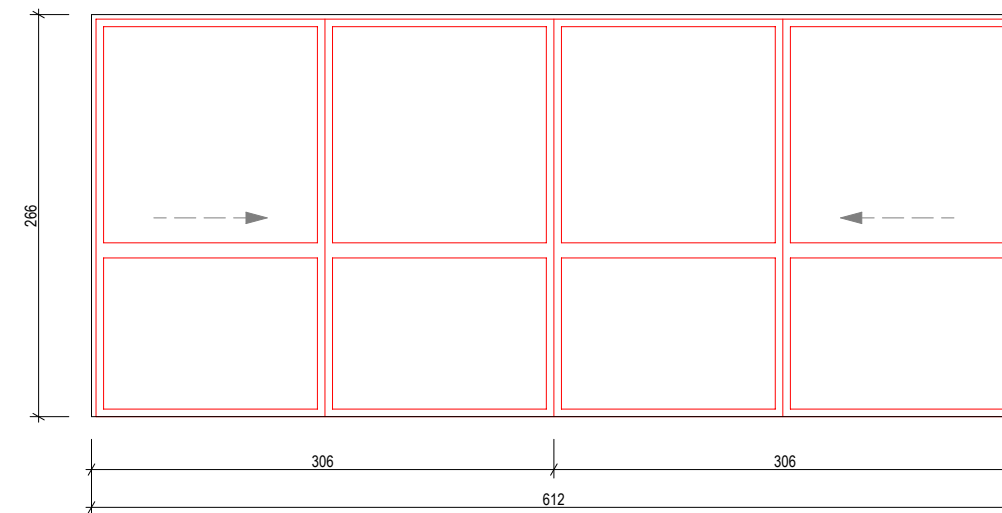

PT 06 - N° 1 pz  
Porta-finestra con apertura sorrevoile.  
Vetro camera triplo con lastra interna ed esterna stratificata di sicurezza.

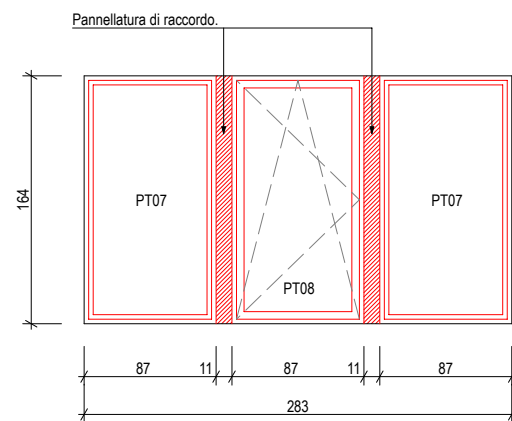

PT 07 - N° 2 pz  
Serramento fisso.  
Vetro camera triplo con lastra  
interna stratificata di sicurezza.

PT 08 - N° 1 pz  
Finestra con apertura ad anta e ribalta.  
Vetro camera triplo con lastra interna  
stratificata di sicurezza.

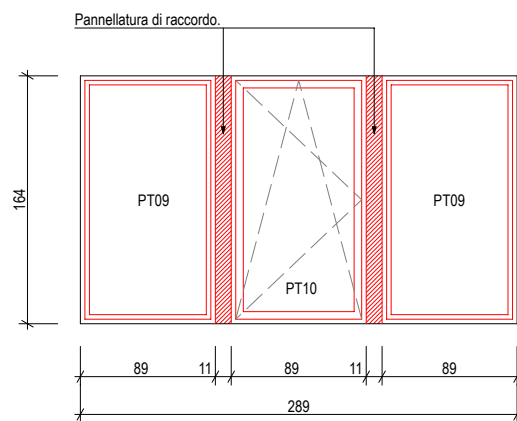

PT 09 - N° 2 pz  
Serramento fisso.  
Vetro camera triplo con lastra  
interna stratificata di sicurezza.

PT 10 - N° 1 pz  
Finestra con apertura ad anta e ribalta.  
Vetro camera triplo con lastra interna  
stratificata di sicurezza.

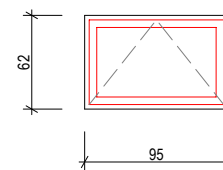

PT 26 - N° 1 pz  
Finestra con apertura a ribalta.  
Vetro camera triplo.

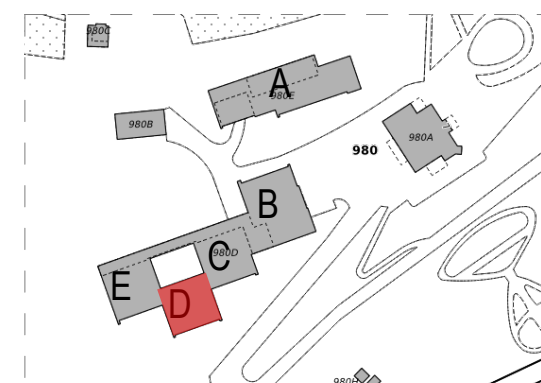

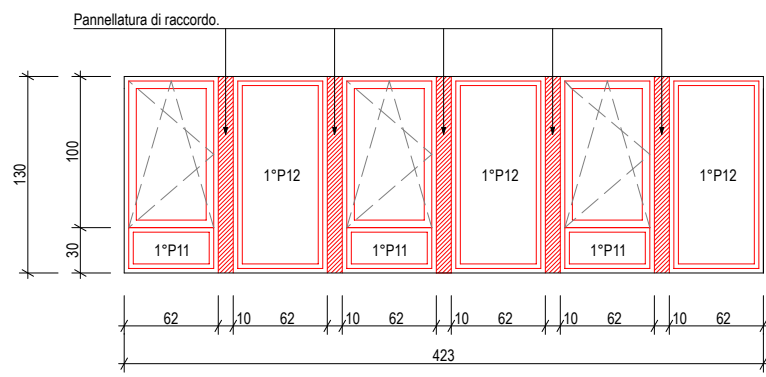

1°P 11 - N° 3 pz  
Finestra con apertura ad anta e ribalta.  
Vetro camera triplo.  
Parapetto serramento fisso.  
Vetro camera triplo con lastra interna stratificata di sicurezza.

1°P 12 - N° 3 pz  
Serramento fisso.  
Vetro camera triplo con lastra interna stratificata di sicurezza.

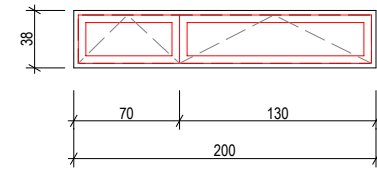

1°P 13 - N° 1 pz  
Finestra con apertura a ribalta.  
Vetro camera triplo.

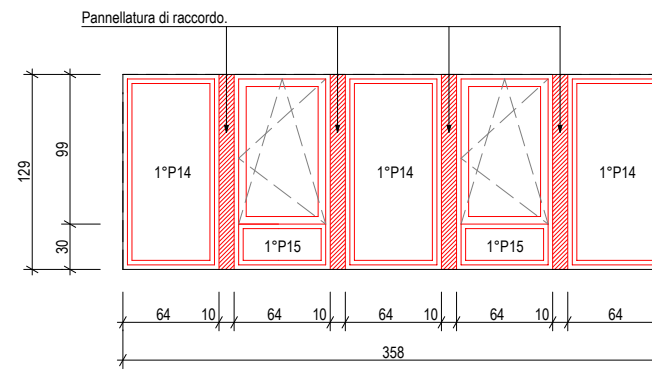

1°P 14 - N° 3 pz  
Serramento fisso.  
Vetro camera triplo con lastra interna stratificata di sicurezza.

1°P 15 - N° 2 pz  
Finestra con apertura ad anta e ribalta.  
Vetro camera triplo.  
Parapetto serramento fisso.  
Vetro camera triplo con lastra interna stratificata di sicurezza.

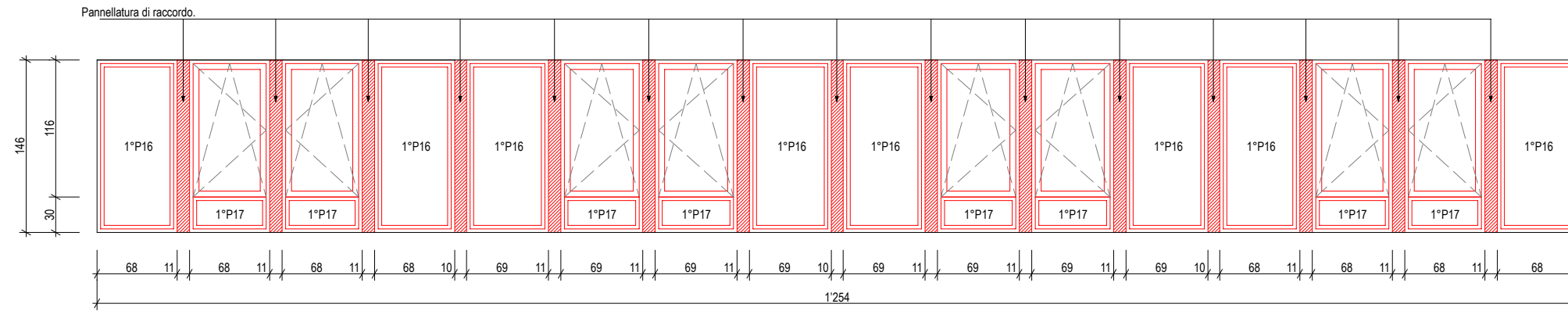

1°P 16 - N° 8 pz  
Serramento fisso.  
Vetro camera triplo con lastra interna stratificata di sicurezza.

1°P 17 - N° 8 pz  
Finestra con apertura ad anta e ribalta.  
Vetro camera triplo.  
Parapetto serramento fisso.  
Vetro camera triplo con lastra interna stratificata di sicurezza.

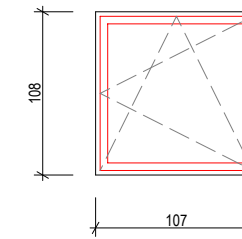

1°P 18 - N° 1 pz  
Finestra con apertura ad anta e ribalta.  
Vetro camera triplo.

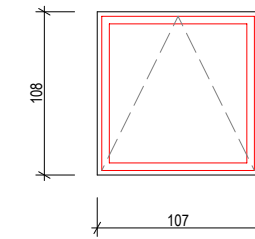

1°P 19 - N° 1 pz  
Finestra con apertura a ribalta.  
Vetro camera triplo.  
Pellicola satinata.

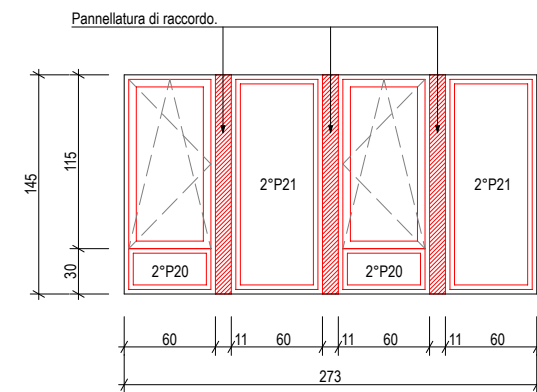

2°P 20 - N° 2 pz  
Finestra con apertura ad anta e ribalta.  
Vetro camera triplo.  
Parapetto serramento fisso.  
Vetro camera triplo con lastra interna stratificata di sicurezza.

2°P 21 - N° 2 pz  
Serramento fisso.  
Vetro camera triplo con lastra interna stratificata di sicurezza.

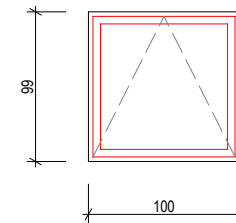

2°P 22 - N° 1 pz  
Finestra con apertura a ribalta.  
Vetro camera triplo.  
Pellicola satinata.

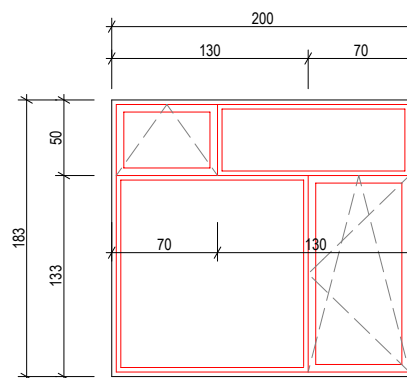

2°P 23 - N° 1 pz  
Finestra con apertura ad anta e ribalta.  
Vetro camera triplo.

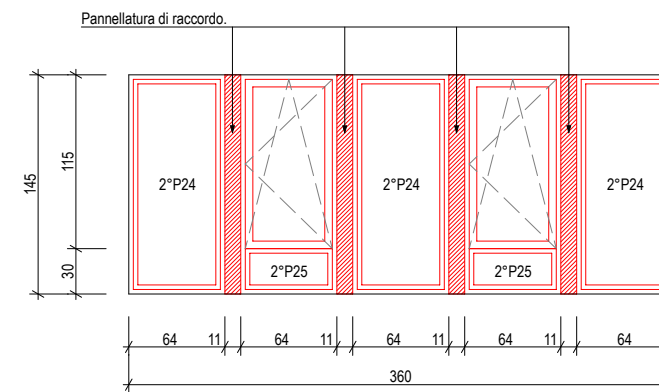

2°P 24 - N° 3 pz  
Serramento fisso.  
Vetro camera triplo con lastra interna stratificata di sicurezza.

2°P 25 - N° 2 pz  
Finestra con apertura ad anta e ribalta.  
Vetro camera triplo.  
Parapetto serramento fisso.  
Vetro camera triplo con lastra interna stratificata di sicurezza.

