

Oggetto: **E1120-E1121-E1122 – RISANAMENTO STABILI CPE – Stabio**
Opera da: Falegname – Serramenti in legno/alluminio

ALLEGATO 8

Data: 31.01.24

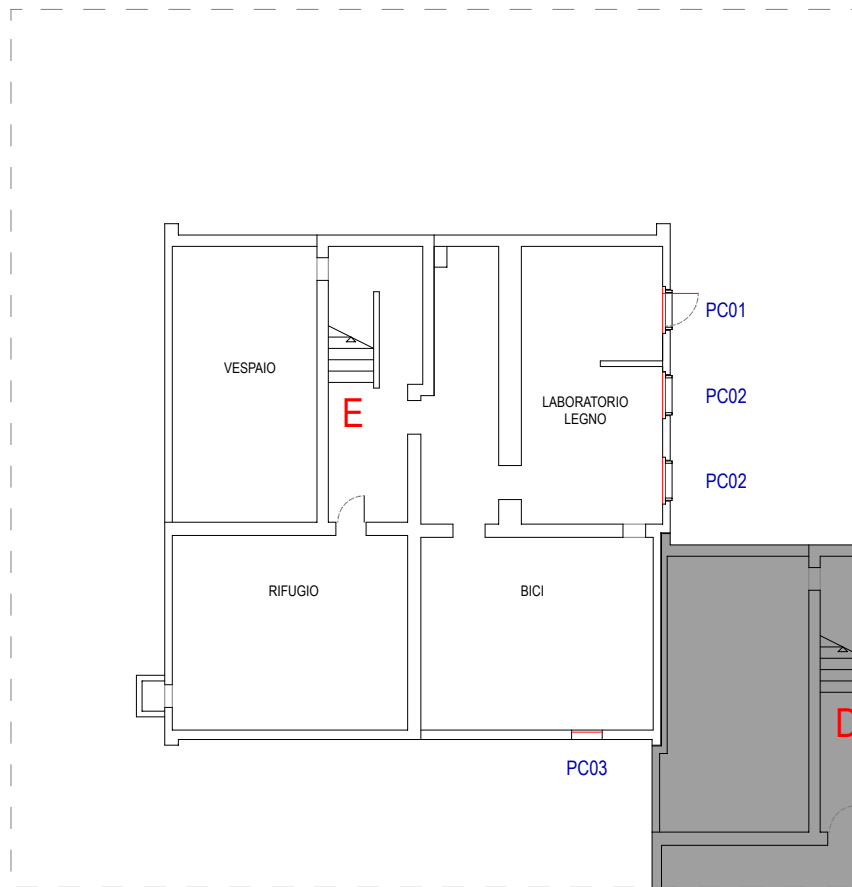

PIANO CANTINATO

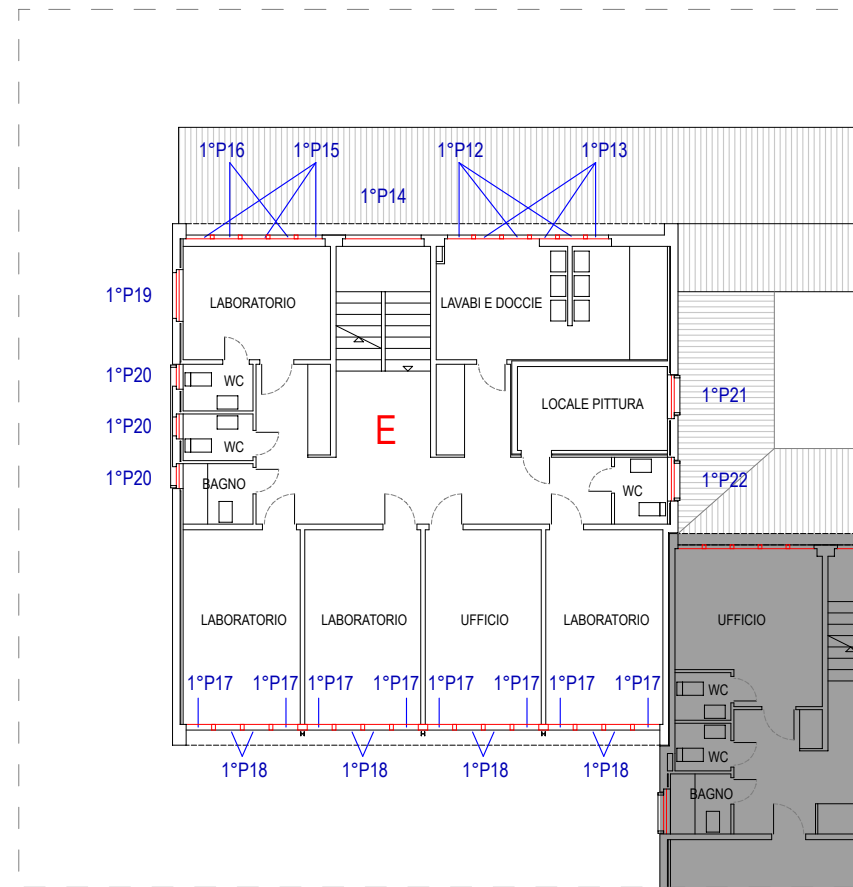

PIANO PRIMO

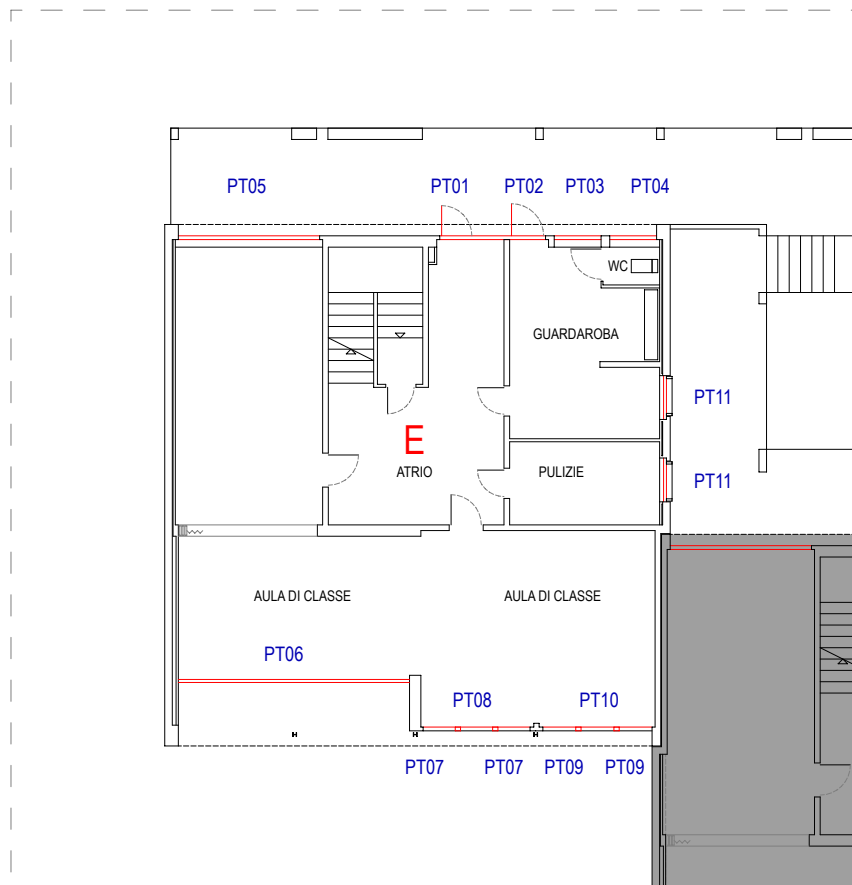

PIANO TERRENO

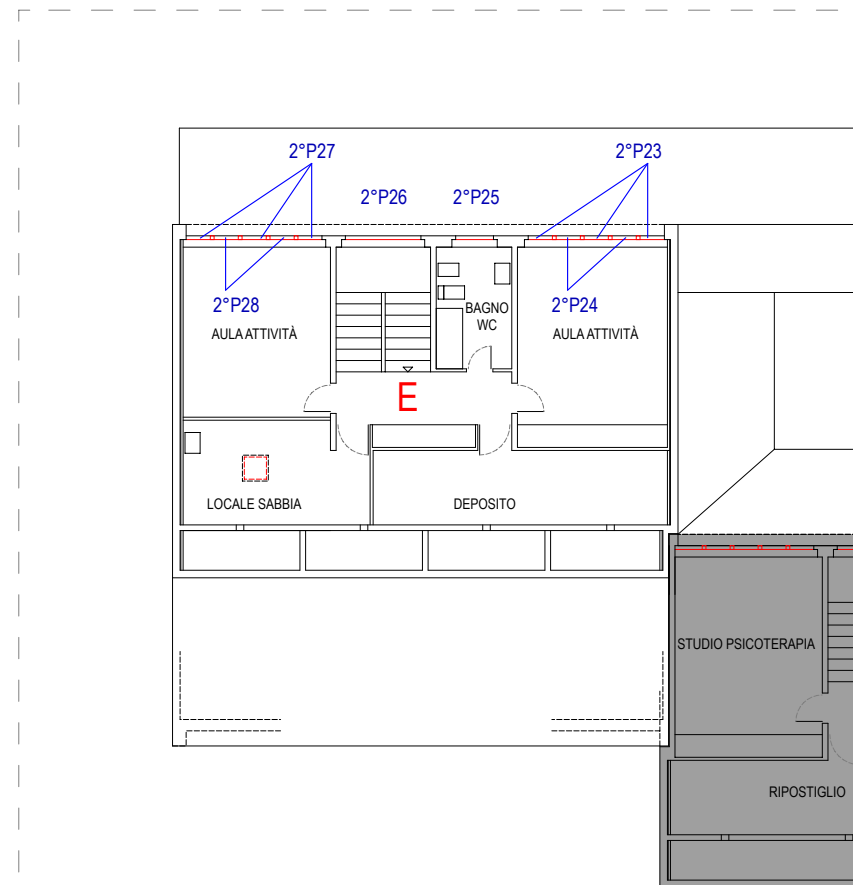

PIANO SECONDO

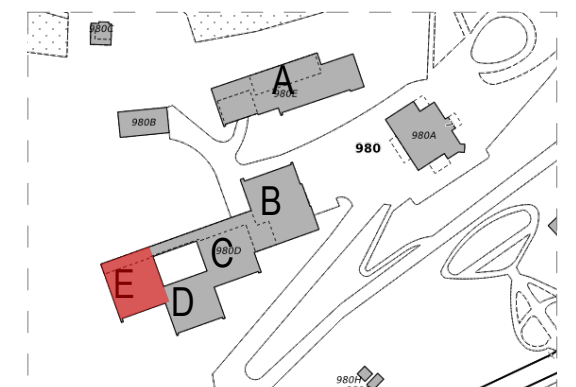

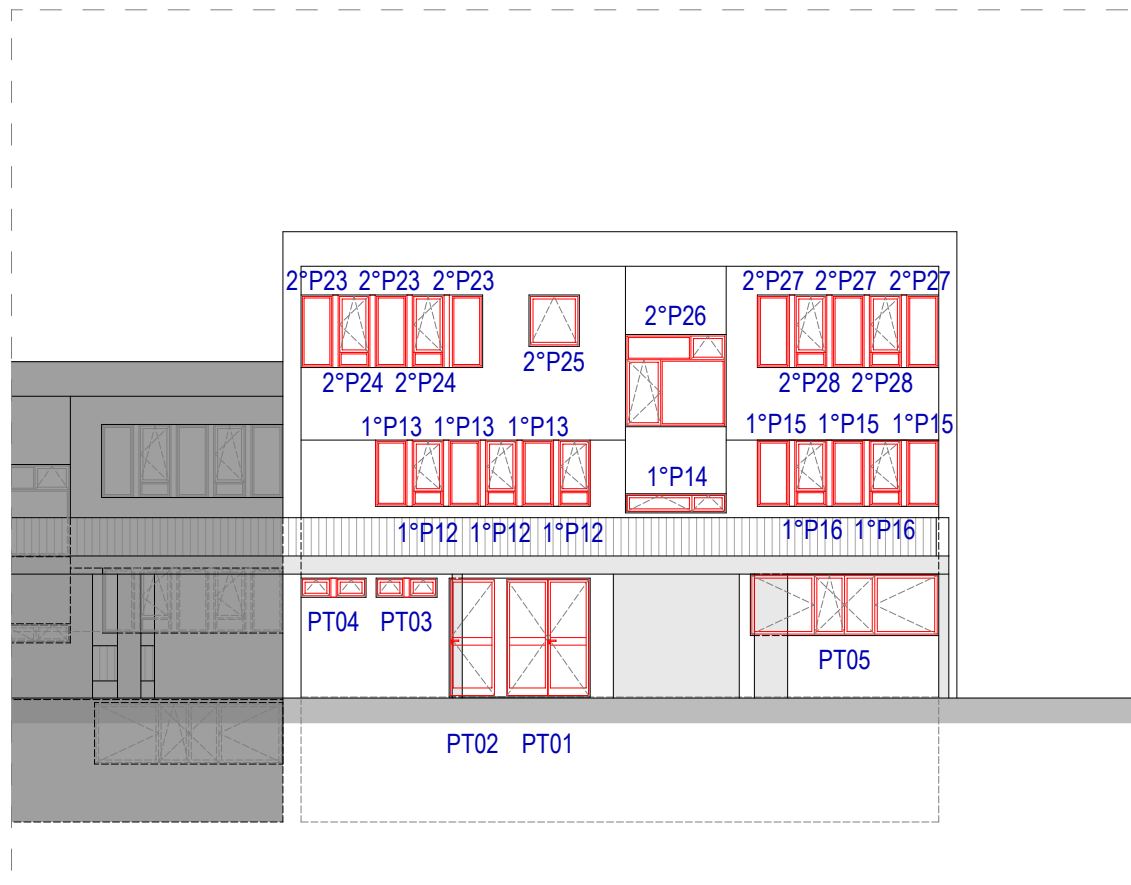

FACCIATA NORD-OVEST

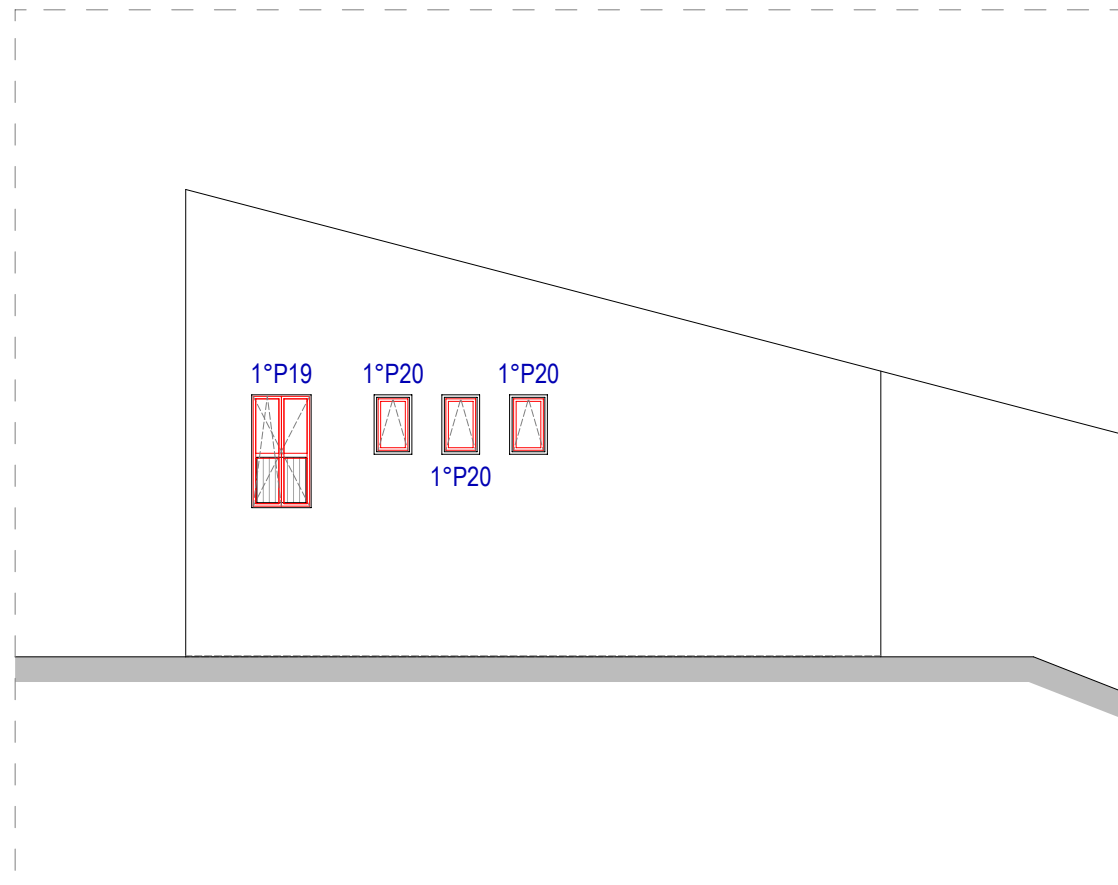

FACCIATA SUD-OVEST (PATIO)

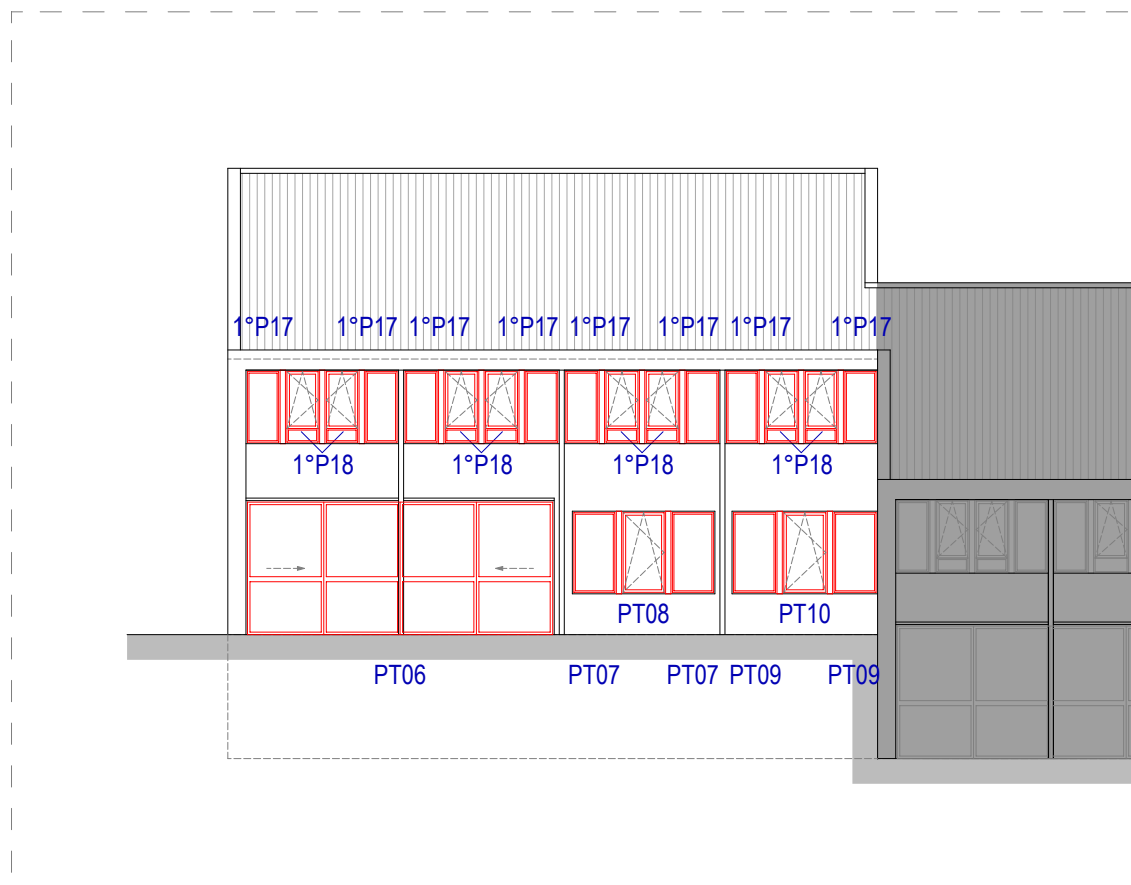

FACCIATA SUD-EST

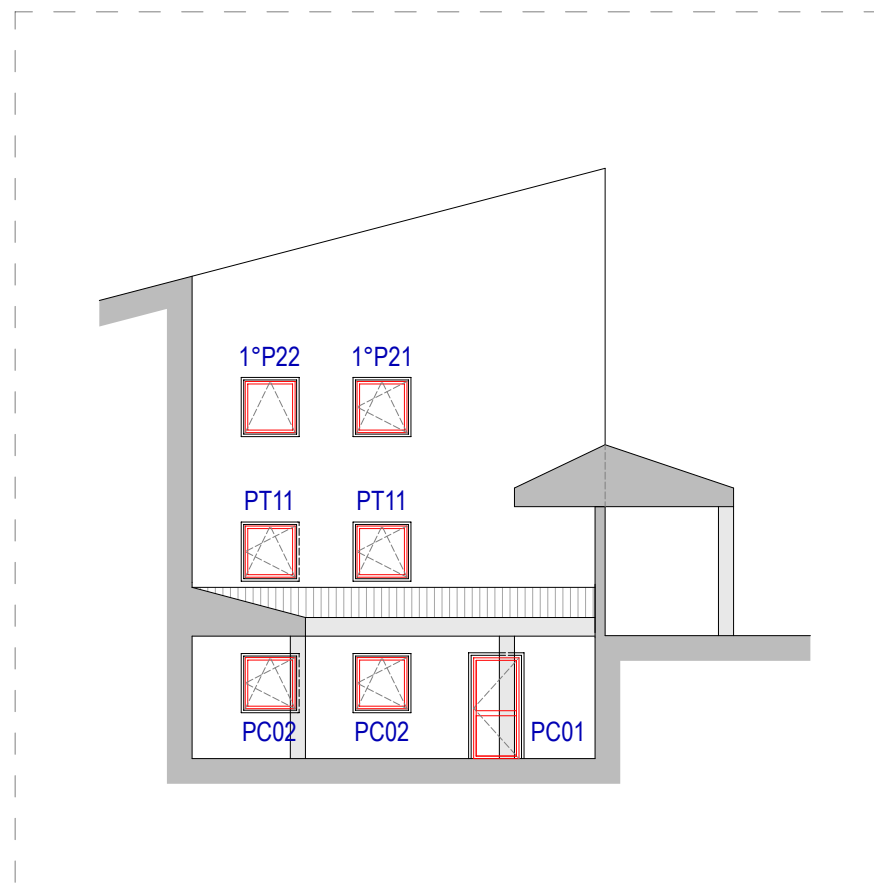

FACCIATA NORD-EST

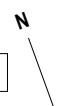
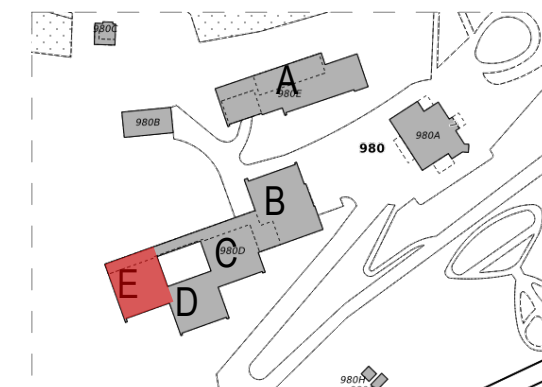
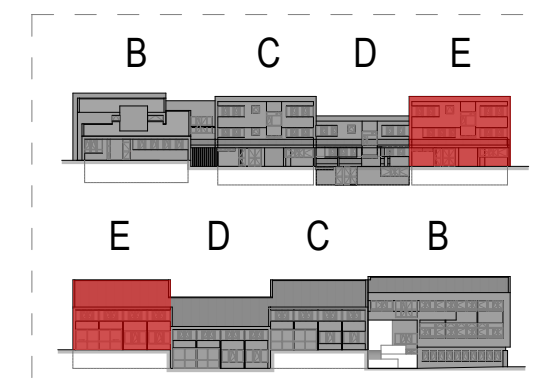

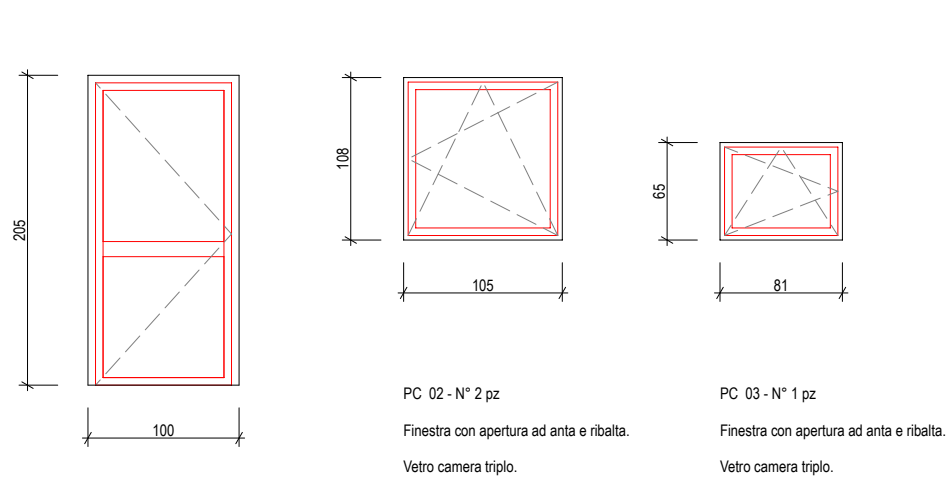

PC 01 - N° 1 pz
 Porta apertura esterna
 Serratura a 3 punti di chiusura
 ANTIPANICO.
 Coppia maniglie inox interna ed esterna.
 Vetro camera triplo con lastra interna ed esterna stratificata di sicurezza.

PC 02 - N° 2 pz
 Finestra con apertura ad anta e ribalta.
 Vetro camera triplo.

PC 03 - N° 1 pz
 Finestra con apertura ad anta e ribalta.
 Vetro camera triplo.

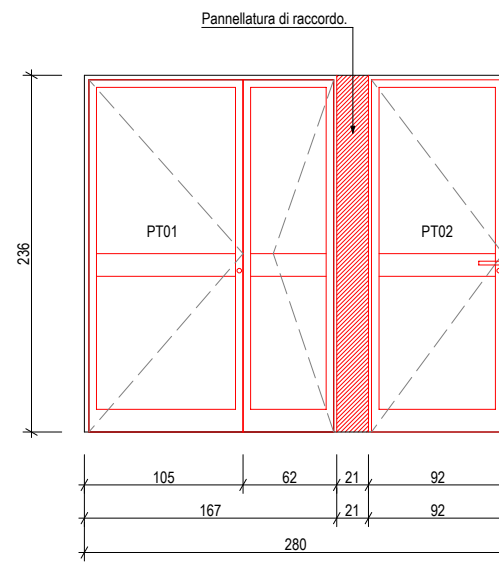

PT 01 - N° 1 pz
 Porta apertura esterna
 Serratura a 3 punti di chiusura
 ANTIPANICO.
 Coppia maniglie inox interna ed esterna.
 Vetro camera triplo con lastra interna ed esterna stratificata di sicurezza.

PT 02 - N° 1 pz
 Porta apertura esterna
 Serratura a 3 punti di chiusura
 ANTIPANICO.
 Coppia maniglie inox interna ed esterna.
 Vetro camera triplo con lastra interna ed esterna stratificata di sicurezza.

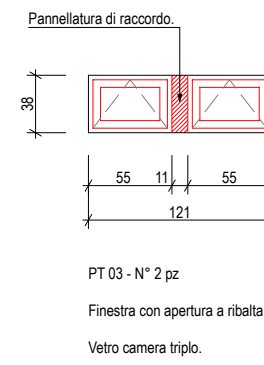

PT 03 - N° 2 pz
 Finestra con apertura a ribalta.
 Vetro camera triplo.

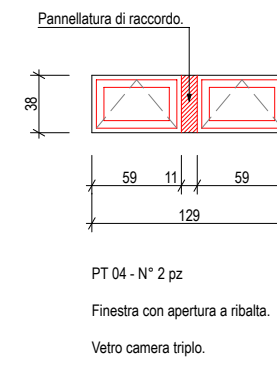

PT 04 - N° 2 pz
 Finestra con apertura a ribalta.
 Vetro camera triplo.

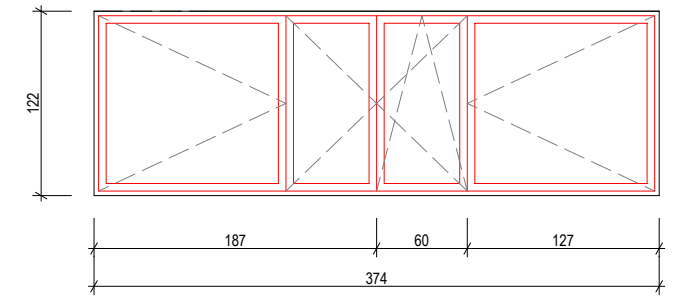

PT 05 - N° 1 pz
 Finestra con apertura ad anta e ribalta.
 Vetro camera triplo con lastra interna stratificata di sicurezza.

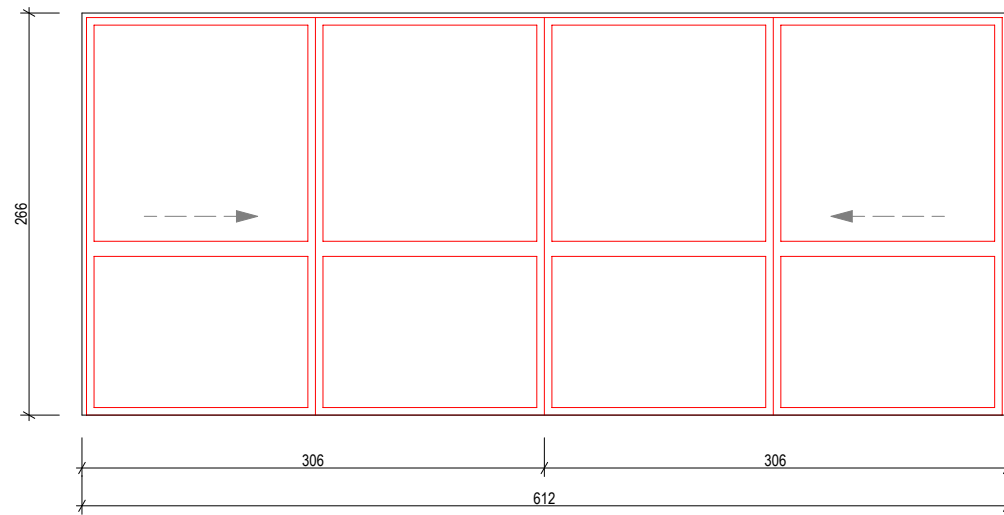

PT 06 - N° 1 pz
 Porta-finestra con apertura sorrevoile.
 Vetro camera triplo con lastra interna ed esterna stratificata di sicurezza.

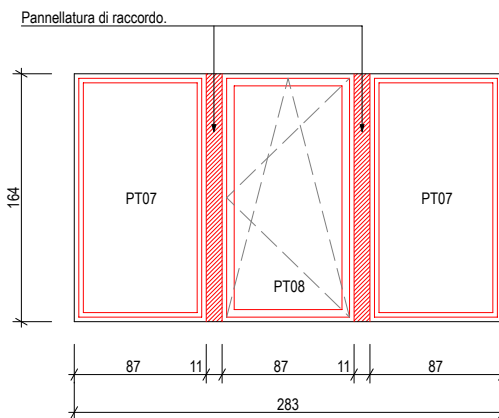

PT 07 - N° 2 pz
 Serramento fisso.
 Vetro camera triplo con lastra interna stratificata di sicurezza.

PT 08 - N° 1 pz
 Finestra con apertura ad anta e ribalta.
 Vetro camera triplo con lastra interna stratificata di sicurezza.

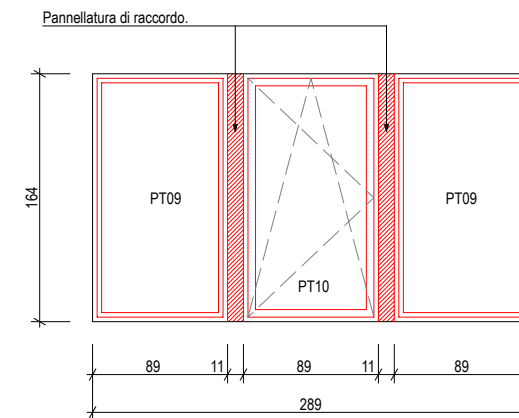

PT 09 - N° 2 pz
 Serramento fisso.
 Vetro camera triplo con lastra interna stratificata di sicurezza.

PT 10 - N° 1 pz
 Finestra con apertura ad anta e ribalta.
 Vetro camera triplo con lastra interna stratificata di sicurezza.

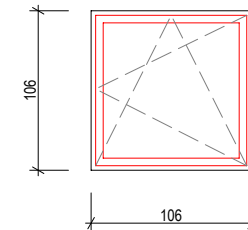

PT 11 - N° 2 pz
 Finestra con apertura ad anta e ribalta.
 Vetro camera triplo.

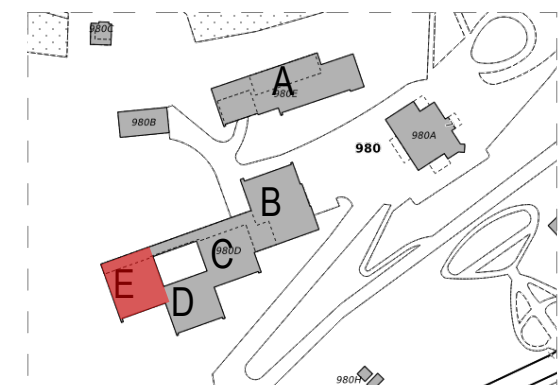

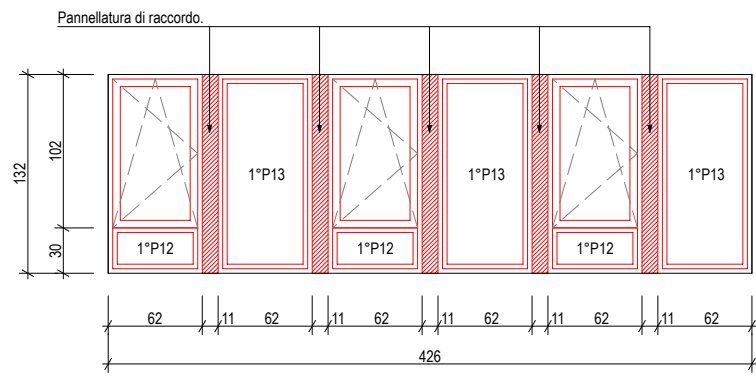

1°P 12 - N° 3 pz
Finestra con apertura ad anta e ribalta.
Vetro camera triplo.
Parapetto serramento fisso.
Vetro camera triplo con lastra interna stratificata di sicurezza.

1°P 13 - N° 3 pz
Serramento fisso.
Vetro camera triplo con lastra interna stratificata di sicurezza.

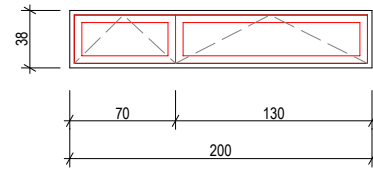

1°P 14 - N° 1 pz
Finestra con apertura a ribalta.
Vetro camera triplo.

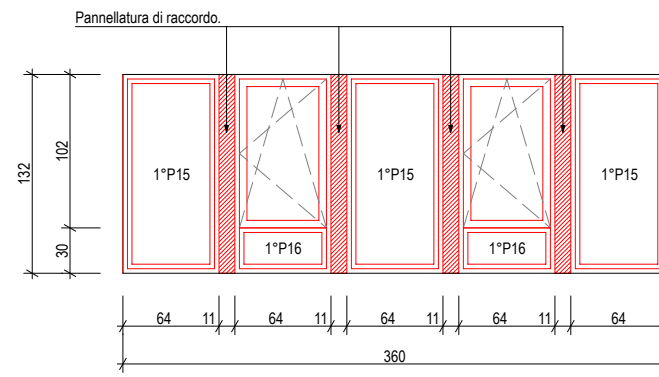

1°P 15 - N° 3 pz
Serramento fisso.
Vetro camera triplo con lastra interna stratificata di sicurezza.

1°P 16 - N° 2 pz
Finestra con apertura ad anta e ribalta.
Vetro camera triplo.
Parapetto serramento fisso.
Vetro camera triplo con lastra interna stratificata di sicurezza.

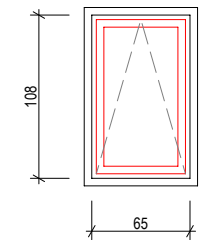
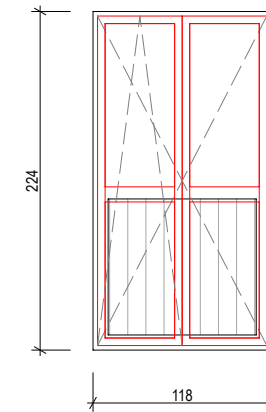

1°P 20 - N° 3 pz
Finestra con apertura a ribalta.
Vetro camera triplo.
Pellicola satinata.

1°P 19 - N° 1 pz
Finestra con apertura ad anta e ribalta.

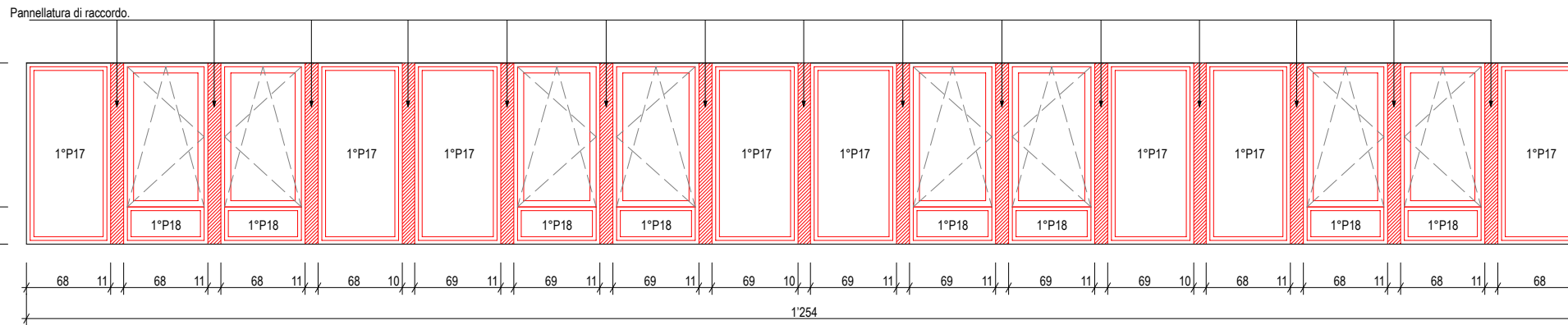

1°P 17 - N° 8 pz
Serramento fisso.
Vetro camera triplo con lastra interna stratificata di sicurezza.

1°P 18 - N° 8 pz
Finestra con apertura ad anta e ribalta.
Vetro camera triplo.
Parapetto serramento fisso.
Vetro camera triplo con lastra interna stratificata di sicurezza.

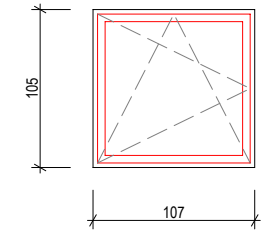

1°P 21 - N° 1 pz
Finestra con apertura ad anta e ribalta.
Vetro camera triplo.

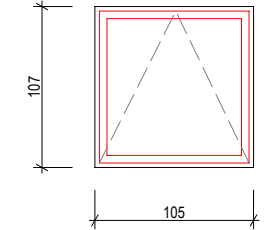

1°P 22 - N° 1 pz
Finestra con apertura a ribalta.
Vetro camera triplo.
Pellicola satinata.

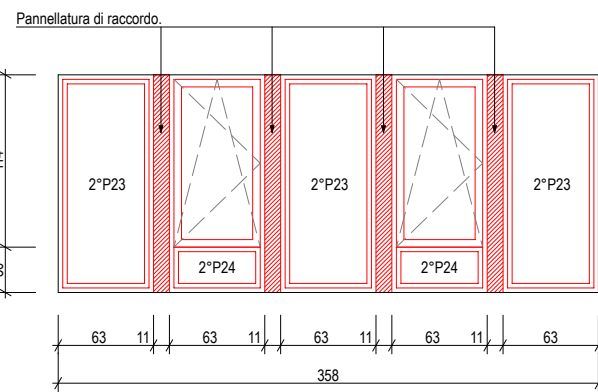

2°P 23 - N° 3 pz
Serramento fisso.
Vetro camera triplo con lastra interna stratificata di sicurezza.

2°P 24 - N° 2 pz
Finestra con apertura ad anta e ribalta.
Vetro camera triplo.
Parapetto serramento fisso.
Vetro camera triplo con lastra interna stratificata di sicurezza.

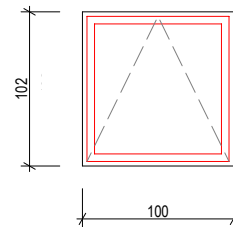

2°P 25 - N° 1 pz
Finestra con apertura a ribalta.
Vetro camera triplo.
Pellicola satinata.

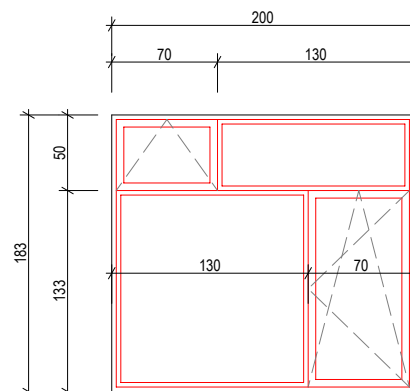

2°P 26 - N° 1 pz
Finestra con apertura ad anta e ribalta.
Vetro camera triplo.

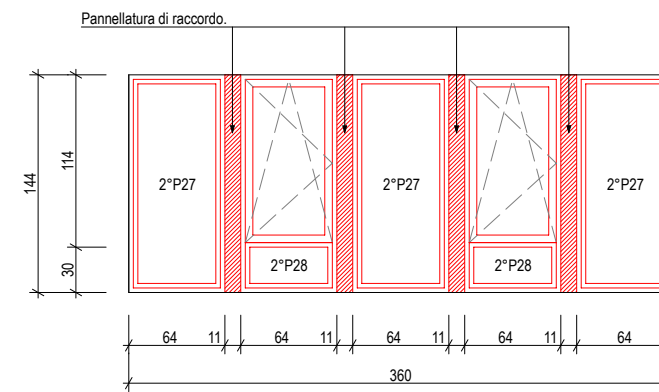

2°P 27 - N° 3 pz
Serramento fisso.
Vetro camera triplo con lastra interna stratificata di sicurezza.

2°P 28 - N° 2 pz
Finestra con apertura ad anta e ribalta.
Vetro camera triplo.
Parapetto serramento fisso.
Vetro camera triplo con lastra interna stratificata di sicurezza.

