

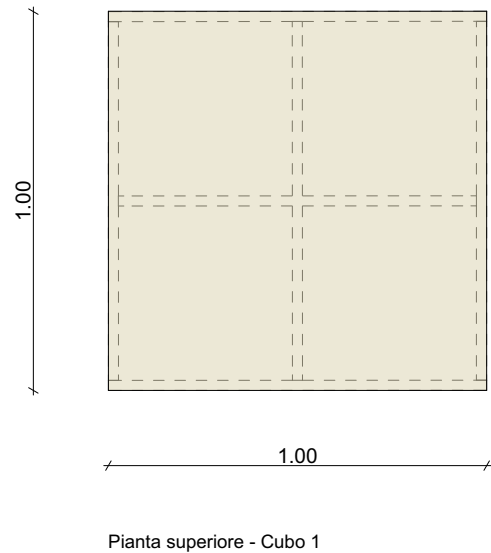

## MODULO 1 - Palco Aula Magna

Cubo ligneo 100x100x30 in pannelli di legno multistrato di betulla con spessore 25 mm e con struttura a croce di rinforzo sottostante del medesimo materiale e spessore.

Quantità: 10 Pz.

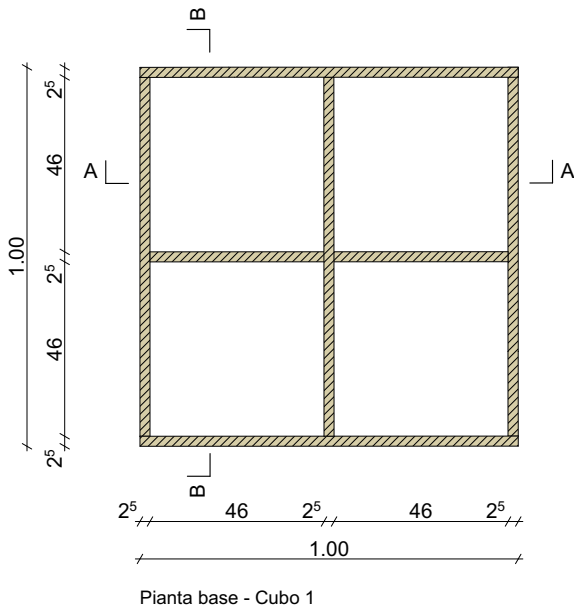
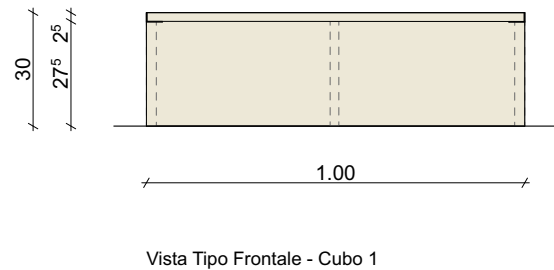
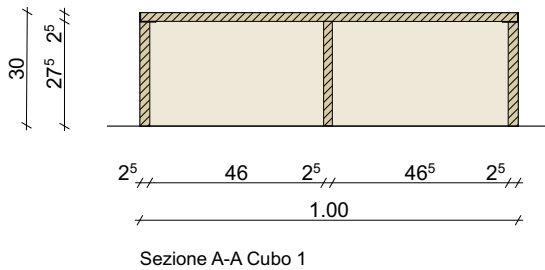
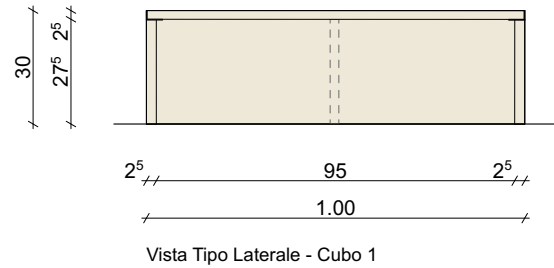
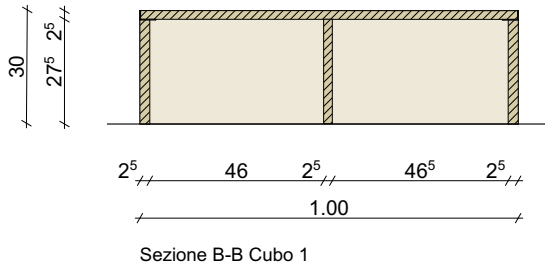

Oggetto	E4113 - 176 LICEO CANTONALE DI BELLINZONA			Oggetto n° E4113	File n° 678-1	Piano n° 678-1
Nome Piano	Dettaglio Palco - MOD1 - Aula Magna			Mappale 4828 RFD		Variante
Nome File	E4113_A1_DE_MIX_00_020_678-1_41_0	Formato	Settore	Scala	Data	Modifica
Disegnato	BA	Data	30.10.25			
Approvato		A4		1:20	03.11.25	

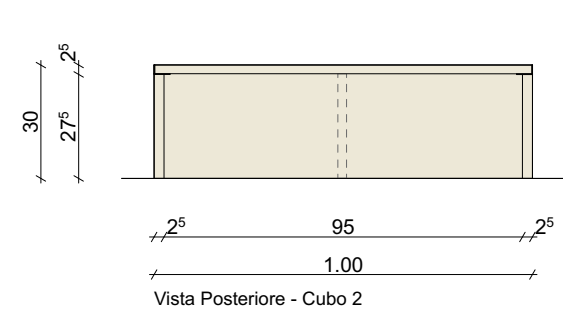
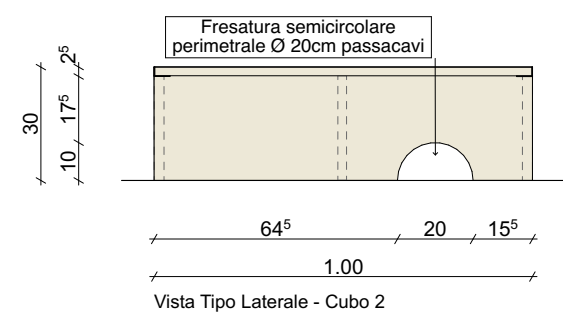
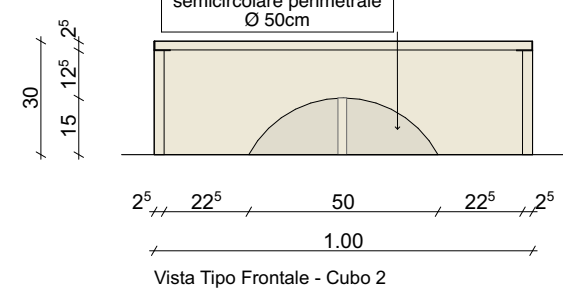
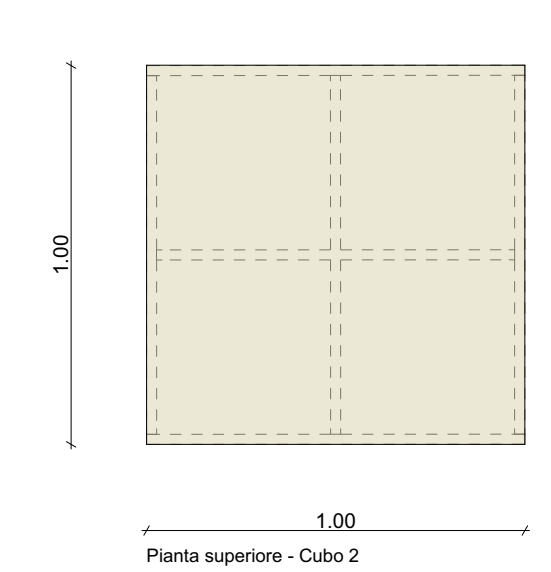
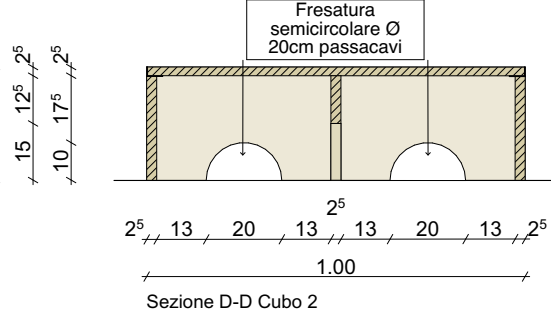
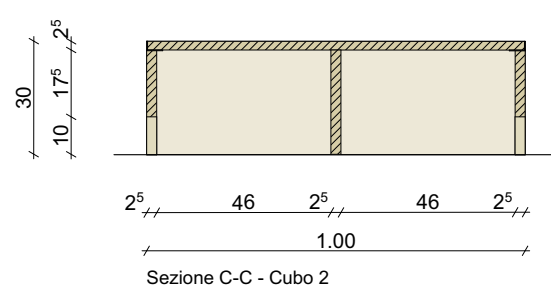
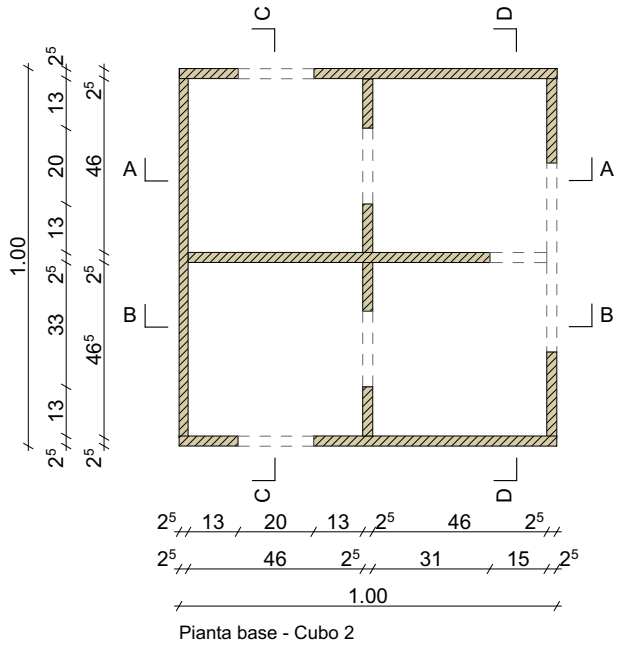
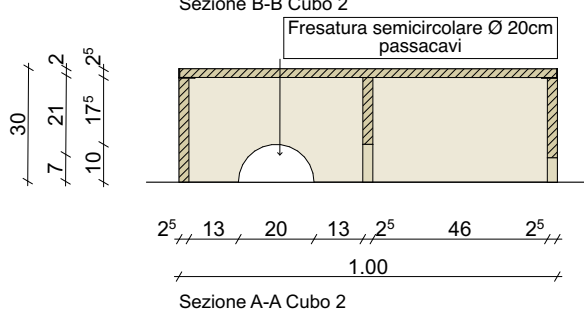
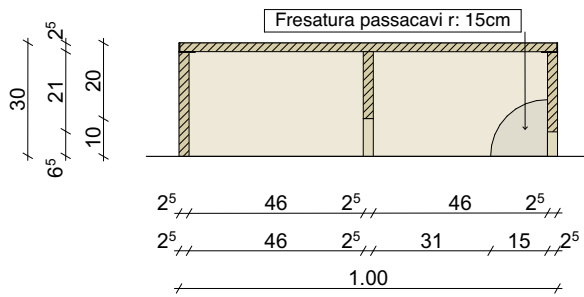

**MODULO 2 - Palco Aula Magna**

Cubo ligneo 100x100x30 in pannelli di legno multistrato di betulla con spessore 25 mm e con struttura di rinforzo sottostante a croce del medesimo materiale e spessore. Fresatura angolare curva di r 15 cm sulla struttura di rinforzo. Aggiunta di una doppia fresatura perimetrale semicircolare, uno di Ø 20 cm ed uno di Ø 50 cm per il passaggio di cavi elettrici ed il raggiungimento del pozzetto a pavimento.

Quantità: 2 Pz.

Oggetto	E4113 - 176 LICEO CANTONALE DI BELLINZONA				Oggetto n°	File n°	Piano n°
Nome Piano	Dettaglio Palco - MOD2 - Aula Magna				Mappale	4828 RFD	Variante
Nome File	E4113_A1_DE_MIX_00_020_678-2_41_0	Formato	Settore	Scala	Data	Modifica	
Disegnato	BA	Data	30.10.25				
Approvato		A4		1:20	03.11.25		

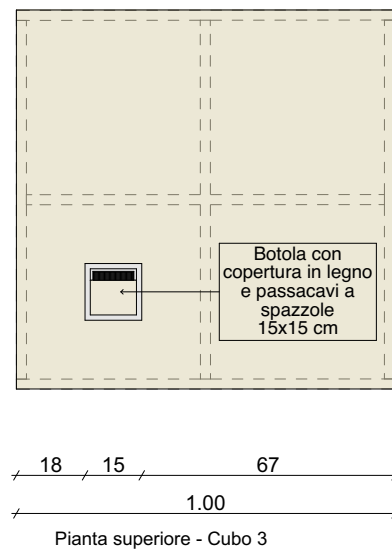
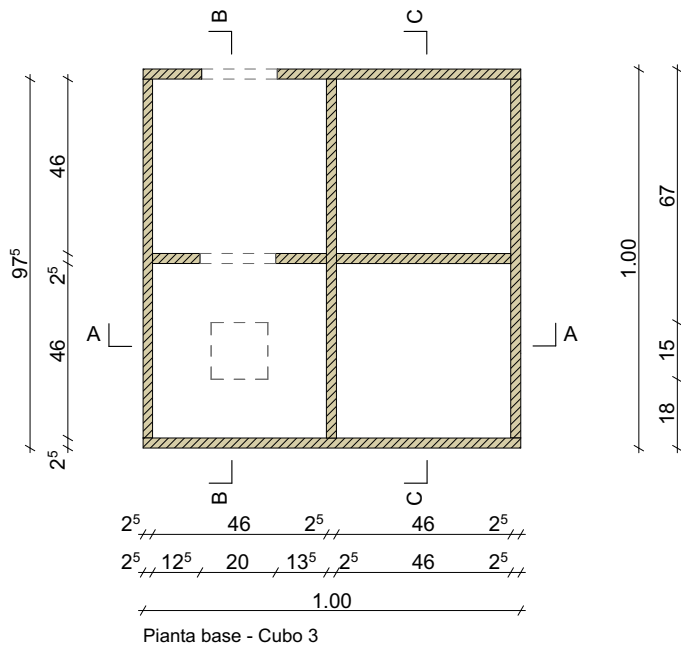
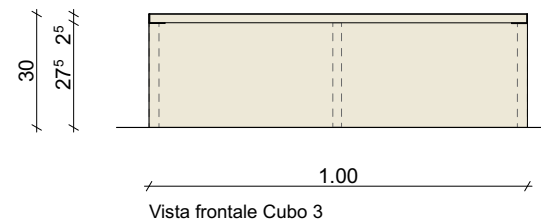
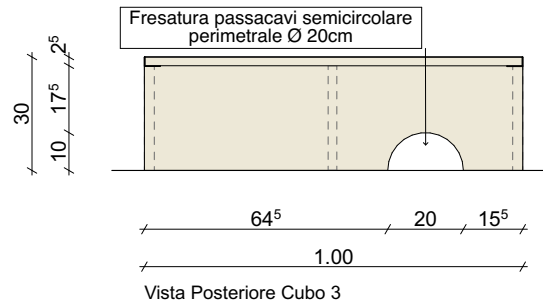
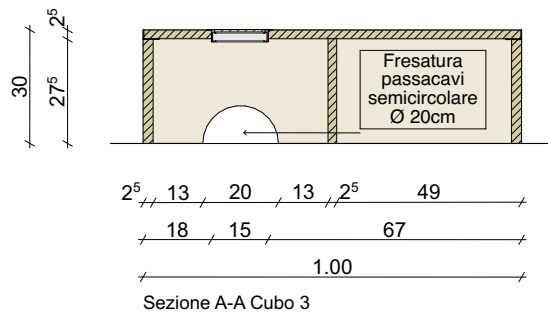
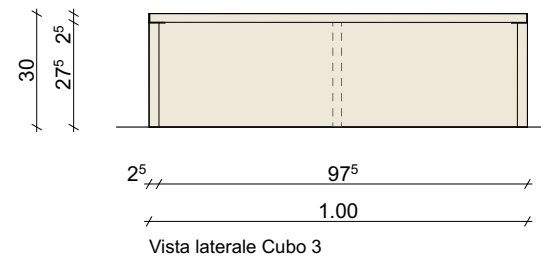
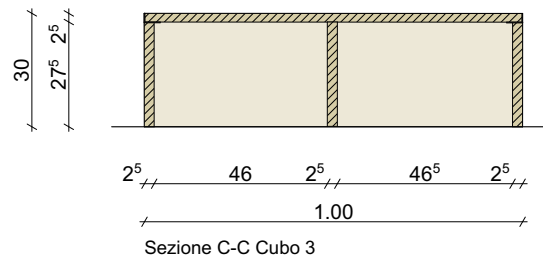
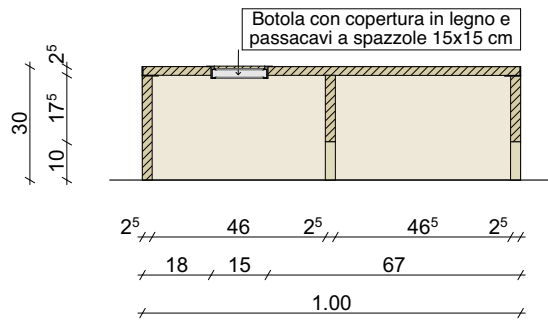

### MODULO 3 - Palco Aula Magna

Cubo ligneo 100x100x30 in pannelli di legno multistrato di betulla con spessore di 25 mm e con struttura di rinforzo sottostante a croce del medesimo materiale e spessore. Fresatura di diametro 20 cm sulla struttura di rinforzo e una fresatura perimetrale di Ø20 cm per il passaggio di cavi elettrici ed il raggiungimento del pozzetto a pavimento. Botola d'ispezione 15x15 cm con coperchio in legno di betulla ed intelaiatura in metallo con spazzole passacavi, posta sulla parte angolare e calpestabile del cubo.

Quantità: 2 Pz.

Oggetto	E4113 - 176 LICEO CANTONALE DI BELLINZONA				Oggetto n°	E4113	File n°	678-3	Piano n°	678-3
Nome Piano	Dettaglio Palco - MOD3 - Aula Magna				Mappale	4828 RFD			Variante	
Nome File	E4113_A1_DE_MIX_00_020_678-3_41_0	Formato	Settore	Scala	Data		Modifica			
Disegnato	BA	Data	30.10.25	A4	1:20	03.11.25				
Approvato		Data								

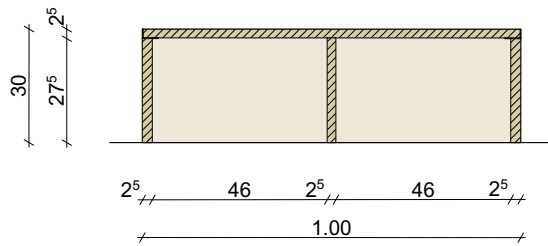

Sezione B-B Cubo 4

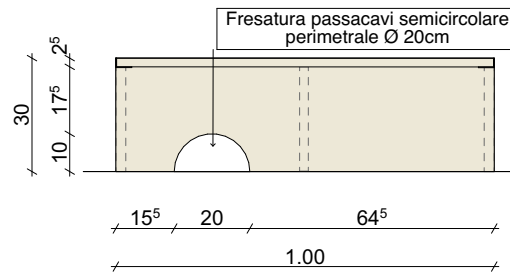

Vista Posteriore Cubo 4

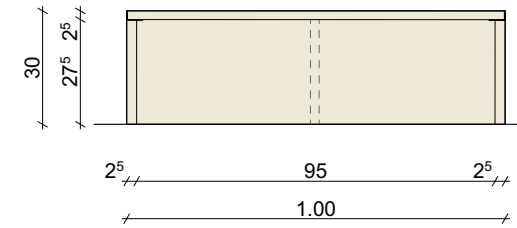

Vista laterale Cubo 4

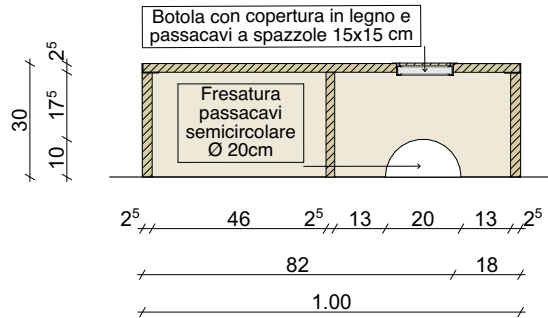

Sezione A-A Cubo 4

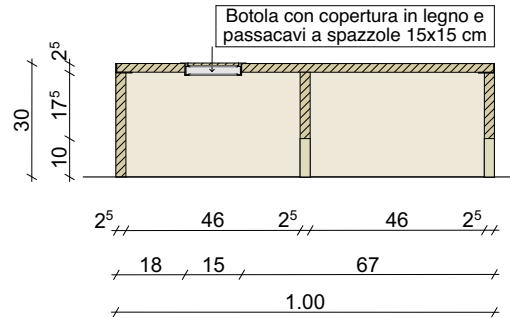

Sezione C-C Cubo 4

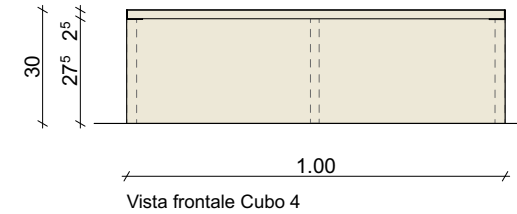

Vista frontale Cubo 4

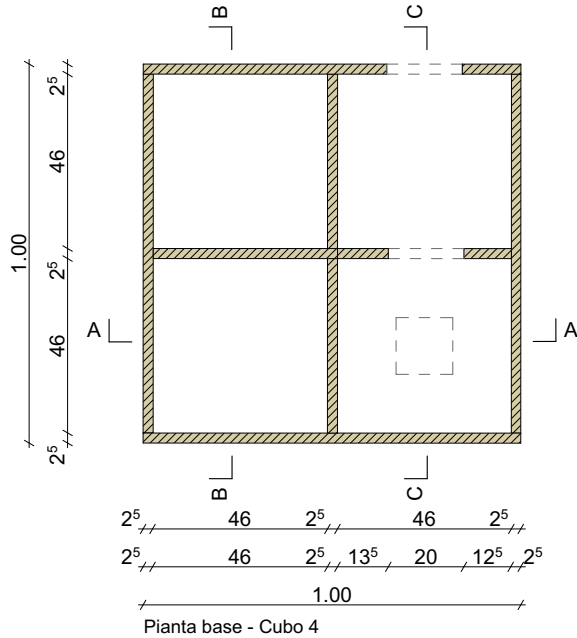

Pianta base - Cubo 4

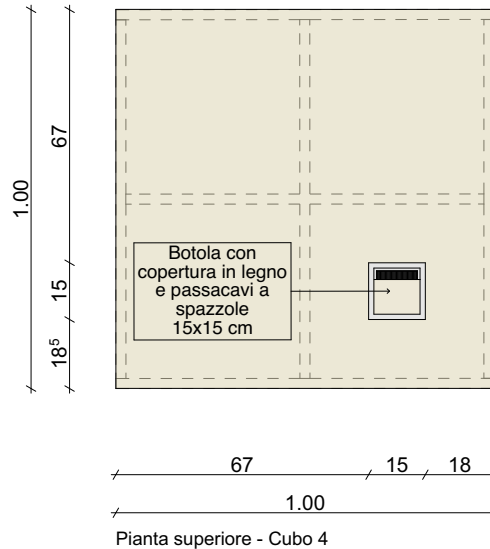

Pianta superiore - Cubo 4

#### MODULO 4 - Palco Aula Magna

Cubo ligneo 100x100x30 in pannelli di legno multistrato di betulla con spessore di 25 mm e con struttura di rinforzo sottostante a croce del medesimo materiale e spessore. Fresatura di diametro 20 cm sulla struttura di rinforzo e una fresatura perimetrale di Ø20 cm per il passaggio di cavi elettrici ed il raggiungimento del pozzetto a pavimento. Botola d'ispezione 15x15 cm con coperchio in legno di betulla ed intelaiatura in metallo con spazzole passacavi, posta sulla parte angolare e calpestabile del cubo.

Quantità: 2 Pz.

Oggetto	E4113 - 176 LICEO CANTONALE DI BELLINZONA				Oggetto n°	E4113	File n°	678-4	Piano n°	678-4
Nome Piano	Dettaglio Palco - MOD4 - Aula Magna				Mappale	4828 RFD		Variante		
Nome File	E4113_A1_DE_MIX_00_020_678-4_41_0	Formato	Settore	Scala	Data		Modifica			
Disegnato	BA	Data	30.10.25		03.11.25					
Approvato		A4		1:20						

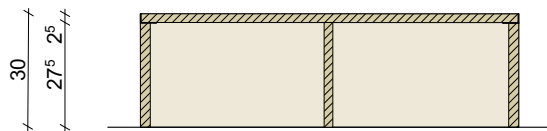

2.5 46 2.5 46 2.5  
1.00

Sezione C-C Cubo 5

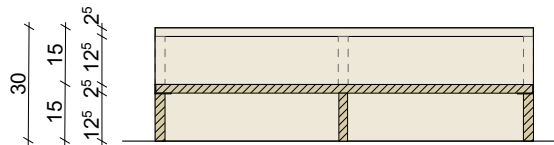

2.5 46 2.5 46 2.5  
1.00

Sezione B-B Cubo 5

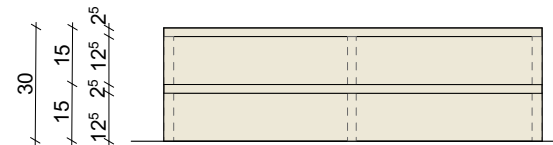

1.00  
Vista Frontale - Cubo 5

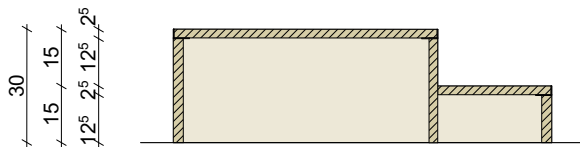

2.5 65 2.5 27 2.5  
70 30  
1.00

Sezione A-A Cubo 5

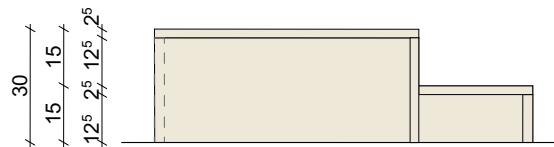

67.5 2.5 27 2.5  
70 30  
1.00

Vista Tipo Laterale - Cubo 5

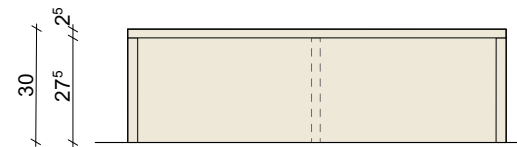

2.5 95 2.5  
Vista Posteriore - Cubo 5

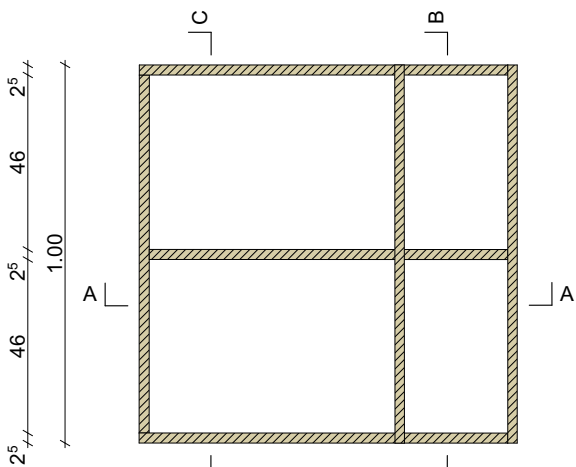

2.5 65 2.5 27 2.5  
1.00  
Pianta base - Cubo 5

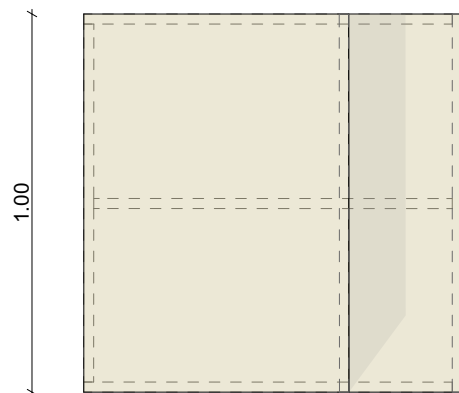

70 30  
1.00  
Pianta superiore - Cubo 5

### MODULO 5 - Palco Aula Magna

Cubo ligneo di dimensioni 100x100x30 con doppia alzata di 15cm in pannelli di legno multistrato di betulla di spessore 25 mm.

Struttura sottostante di rinforzo del medesimo materiale e spessore.

Quantità: 2 Pz.

Oggetto	E4113 - 176 LICEO CANTONALE DI BELLINZONA				Oggetto n° E4113	File n° 678-5	Piano n° 678-5
Nome Piano	Dettaglio Palco - MOD5 - Aula Magna				Mappale 4828 RFD		Variante
Nome File	E4113_A1_DE_MIX_00_020_678-5_41_0	Formato	Settore	Scala	Data		Modifica
Disegnato	BA	Data	30.10.25		03.11.25		
Approvato		A4		1:20			



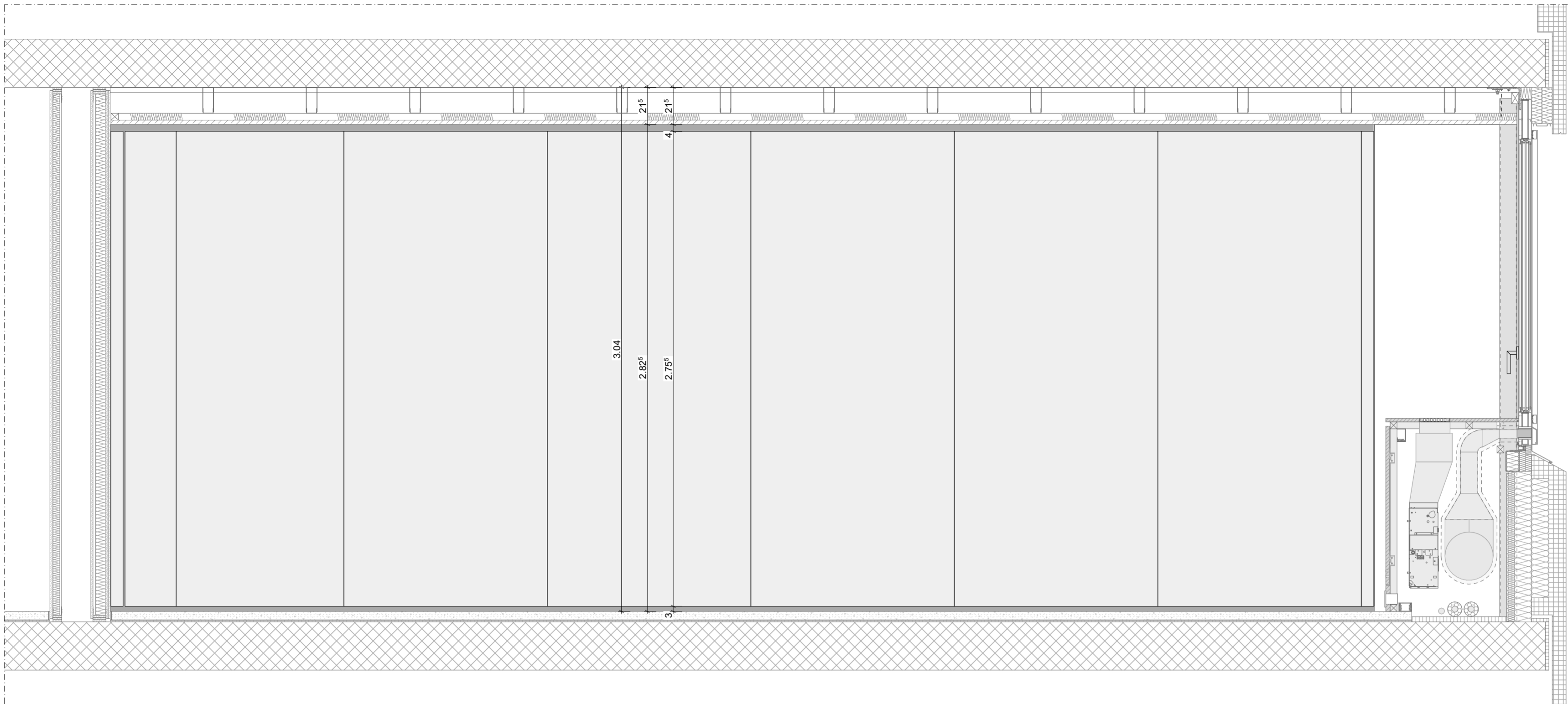

PROSPETTO, SCALA 1:20

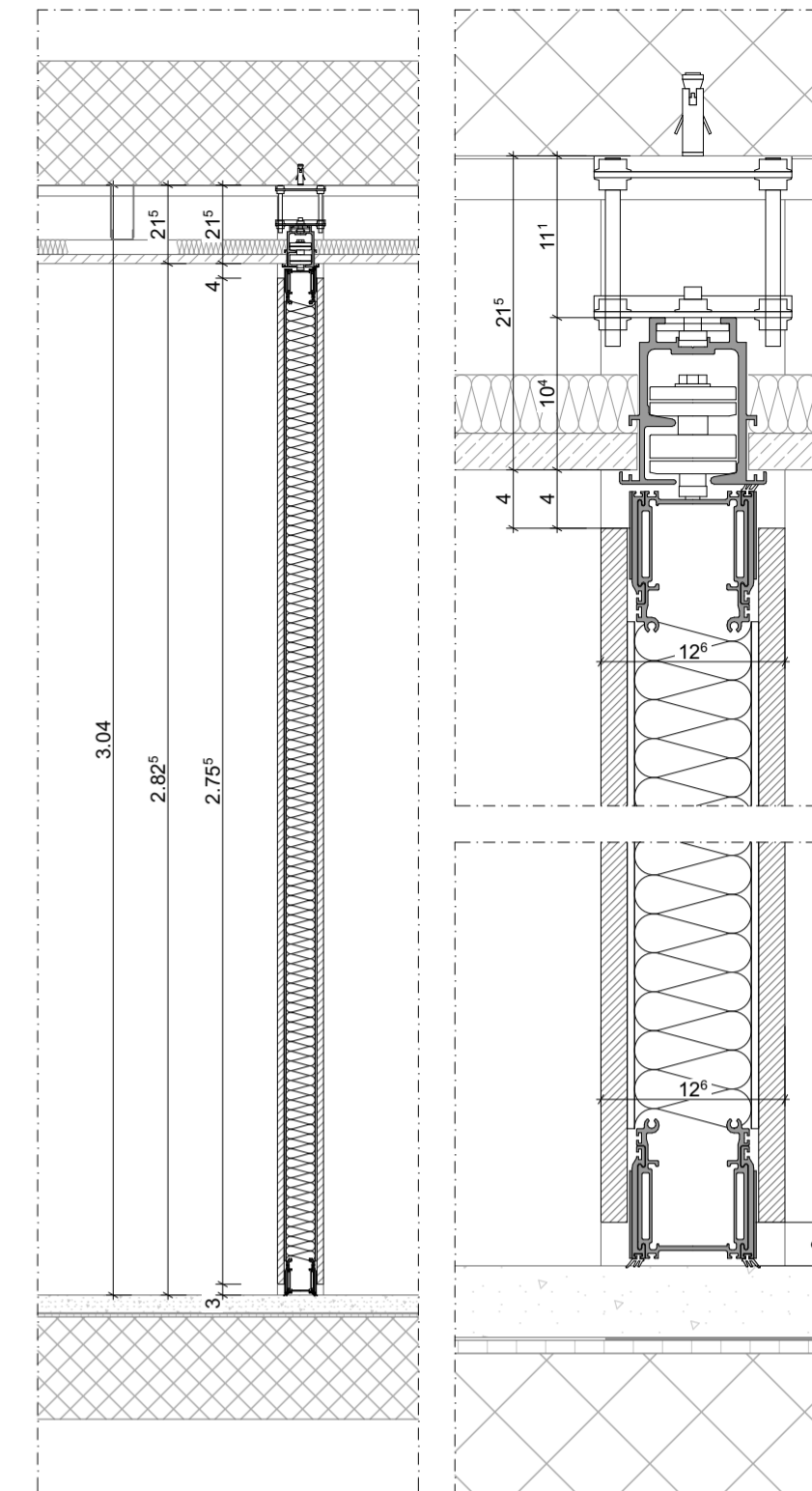

SEZIONE, SCALA 1:20

SEZIONE, SCALA 1:5

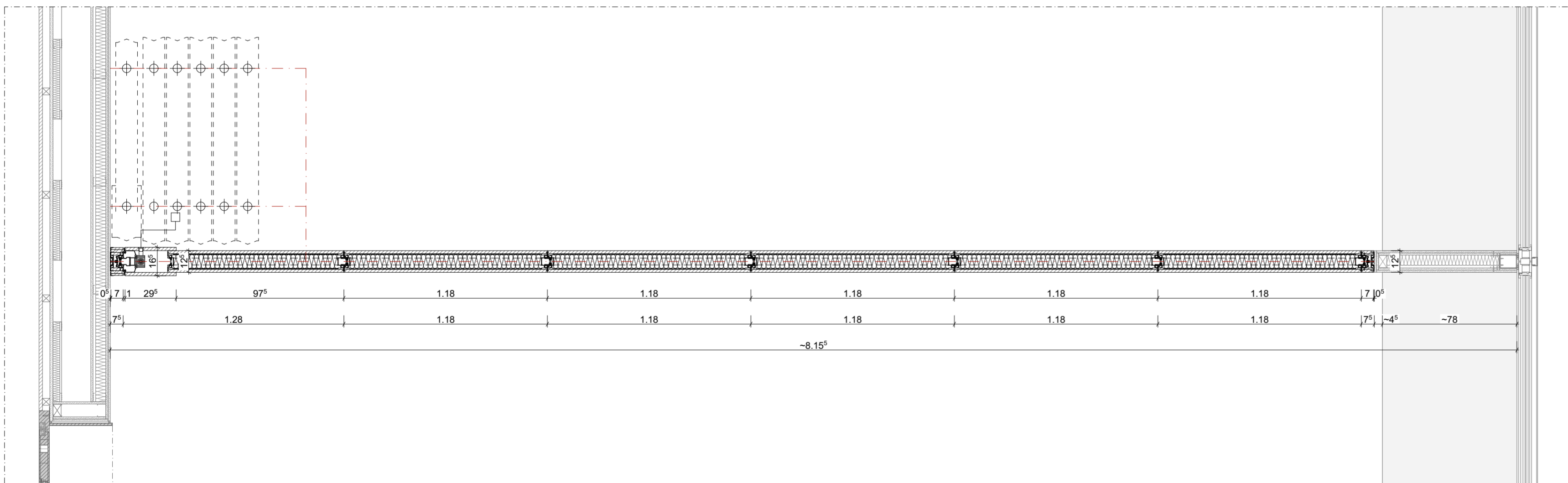

PIANTA, SCALA 1:20

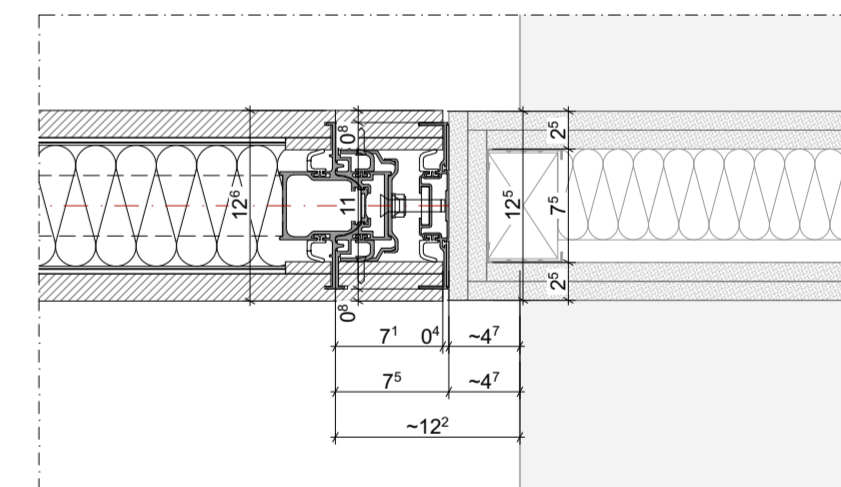

PIANTA, SCALA 1:5

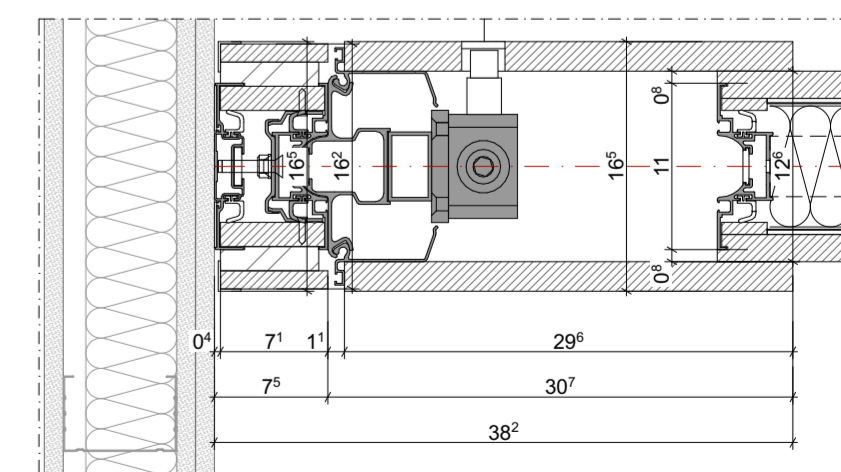

PIANTA, SCALA 1:5

Oggetto				E4113 - 176 LICEO CANTONALE DI BELLINZONA	Oggetto n°	File n°	Piano n°
Nome Piano				Porta Pieghevole - Aula Musica	E4113	176.679	176.679
Nome File				E4113_A1_DE_MIX_00_SCD_679_41_1	Mappale		Variante
Disegnato				Data	4828 RFD		
Approvato				Data			
				Formato	Scala	Data	Modifica
				A2	1:20, 1:5	03.11.25	